



# Hilti HIT-RE 500 V4 1400 Jumbo



qr.hilti.com/  
manual/?id=2294854

Deutsch  
English  
Nederlands  
Français  
Español  
Português  
Italiano  
Dansk  
Svenska  
Norsk  
Polski  
Čeština  
Slovenčina  
Magyar  
Slovenščina  
Hrvatski  
Български  
Română  
Ελληνικά

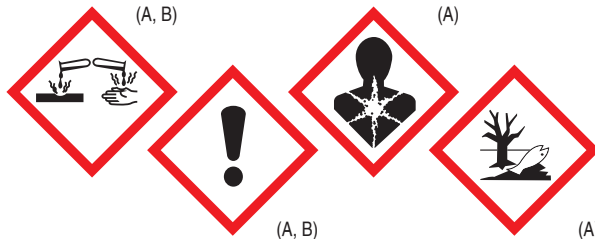

## DANGER

**Contains:** 2,2'-[(1-methylethylidene)bis(4,1-phenyleneoxymethylene)]bisoxirane (A); Butanedioldiglycidyl ether (A); 2-methyl-1,5-pentanediamine (B); m-Xylylenediamine (B)

Causes severe skin burns and eye damage. (A, B); May cause an allergic skin reaction. (A, B); May cause respiratory irritation. (B); Toxic to aquatic life with long lasting effects. (A); May damage fertility or the unborn child. (A); Restricted to professional users. (A)



UFI: MSTT-F08S-F810-SP4W (A)  
UFI: E93U-J0M2-S810-8FU9 (B)



1		8		15		22	
2		9		16		23	
3		10		17		24	
4		11		18		25	
5		12		19			
6		13		20			
7		14		21			

**DE** 1 Trockener Beton; 2 Wassergesättigter Beton; 3 Wassergefülltes Bohrloch in Beton; 4 Unterwasser-Bohrloch in Beton; 5 Holz (Fichte/Kiefer/Tanne); 6 Hammerbohren; 7 Diamantbohren; 8 Hohlbohrer; 9 Aufrauwerkzeug; 10 Holzbohrer; 11 Gewindestange/Gewindehülse; 12 Bewehrungsseisen; 13 Ungersener Beton; 14 Gerissener Beton; 15 Verarbeitungszeit; 16 Montagefestigkeit; 17 Aushärtezeit; 18 Aufrauzeit; 19 Temperatur des Betons; 20 Kartuschen Temperatur; 21 ECO Modus; 22 automatische Filterreinigung

**EN** 1 Dry concrete; 2 Water saturated concrete; 3 Waterfilled borehole in concrete; 4 Submerged borehole in concrete; 5 Wood (Spruce/Pine/Fir); 6 Hammer drilling; 7 Diamond coring; 8 Hollow drill bit; 9 Roughening tool; 10 Wood drill; 11 Threaded rod/Threaded sleeve; 12 Rebar; 13 Uncracked concrete; 14 Cracked concrete; 15 Working time; 16 Initial curing time; 17 Curing time; 18 Roughening time; 19 Temperature of concrete; 20 Cartridge temperature; 21 ECO mode; 22 Automatic filter cleaning

**NL** 1 Droog beton; 2 Met water verzadigd beton; 3 Met water gevuld boorgat in beton; 4 Boorgat in beton onder water; 5 Hout (Sparrenhout/Grenenhout/Dennenhout); 6 Boorhameren; 7 Diamantboren; 8 Holle boor; 9 Opruwgereedschap; 10 Houtboor; 11 Draaieind/Schroefmot; 12 Wapeningsstaal; 13 Niet-gescheurd beton; 14 Gescheurd beton; 15 Verwerkingstijd; 16 Montagesterkte; 17 Uithardingsstijd; 18 Opruwtijd; 19 Temperatuur van het beton; 20 Patroon-temperatuur; 21 Eco-modus; 22 automatische filterreiniging

**FR** 1 Béton sec; 2 Béton saturé d'eau; 3 Trou dans le béton rempli d'eau; 4 Trou dans le béton immergé; 5 Bois (Épicéa/Pin/Sapin); 6 Percage avec percussion; 7 Forage au diamant; 8 Foret creux; 9 Outil de rugosification; 10 Mèche à bois; 11 Tige filetée/Douille filetée; 12 Armature métallique; 13 Béton non lésuré; 14 Béton lésuré; 15 Temps de manipulation; 16 Stabilité du montage; 17 Temps de durcissement; 18 Temps de rugosification; 19 Température du béton; 20 Température de la cartouche; 21 Mode ECO; 22 Nettoyage automatique du filtre

**ES** 1 Hormigón seco; 2 Hormigón saturado de agua; 3 Taladro lleno de agua en hormigón; 4 Taladro sumergido en hormigón; 5 Madera (Picea/Pino/Abeto); 6 Taladrado con martillo; 7 Taladrado con diamante; 8 Taladro con broca hueca y aspiración; 9 Util de rugosidad; 10 Broca para madera; 11 Varilla roscaada/Manguito roscaado; 12 Barras corrugadas para armado; 13 Hormigón no fisurado; 14 Hormigón fisurado; 15 Tiempo de tratamiento; 16 Resistencia de montaje; 17 Tiempo de fraguado; 18 Tiempo de rugosidad; 19 Temperatura del hormigón; 20 Temperatura del cartucho; 21 Modo ECO; 22 Limpieza automática del filtro

**PT** 1 Betão seco; 2 Betão saturado de água; 3 Furo em betão cheio de água; 4 Furo debaixo de água em betão; 5 Madeira (Picea/Pinheiro/Abeto); 6 Perfurador de martelo; 7 Perfurador com equipamento diamantado; 8 Broca de coroa oca; 9 Ferramenta de rugosidade; 10 Brocas para madeira; 11 Barra roscaada/Casquilho roscaado; 12 Ferros de armadura; 13 Betão não fissurado; 14 Betão fissurado; 15 Tempo de trabalho; 16 Resistência de montagem; 17 Tempo de cura total; 18 Tempo de rugosidade; 19 Temperatura do betão; 20 Temperatura do cartucho; 21 Modo ECO; 22 Limpeza automática do filtro

**IT** 1 Calcestruzzo secco; 2 Calcestruzzo saturo d'acqua; 3 Foro pieno d'acqua nel calcestruzzo; 4 Foro sott'acqua nel calcestruzzo; 5 Legno (Abete rosso/Pino/Abete bianco); 6 Foratura con percussione; 7 Foratura con punta diamantata; 8 Punta cava; 9 Utensile di irruggimento; 10 Punta per legno; 11 Asta filettata/Manicotto filettato; 12 Ferri di armatura; 13 Calcestruzzo non fessurato; 14 Calcestruzzo fessurato; 15 Tempo di lavorazione; 16 Resistenza di montaggio; 17 Tempo di indurimento; 18 Tempo di irruggimento; 19 Temperatura del calcestruzzo; 20 Temperatura della cartuccia; 21 Modalità ecologica; 22 pulizia automatica del filtro









**DA** 1 Torr beton; 2 Vandmættet beton; 3 Vandfyldt borehull i beton; 4 Borehull under vand i beton; 5 Træ (Rødgran/Fyr/Ædelgran); 6 Hammerboring; 7 Diamantboring; 8 Hulbor; 9 Opradningsværktøj; 10 Træbor; 11 Gængstang/Gængehylse; 12 Armeringsjern; 13 Ikke-sprukket beton; 14 Revnet beton; 15 Bearbejdningsstid; 16 Monteringsstyrke; 17 Hærdningstid; 18 Opradningsstid; 19 Betongens temperatur; 20 Patronens temperatur; 21 Øko-tilstand; 22 automatisk filterrensning

**SV** 1 Torr betong; 2 Vattenmättad betong; 3 Vattenfylt hål i betong; 4 Hål i betong under vattenytan; 5 Trä (Gran/Tall/Ädelgran); 6 Hammerboring; 7 Diamantboring; 8 Förbor; 9 Uppruggningsverktyg; 10 Träbor; 11 Gångstång/Gånghylsa; 12 Armeringsjärn; 13 Ej sprucket betong; 14 Sprucket betong; 15 Bearbetningsstid; 16 Monteringshållfasthet; 17 Hårdningstid; 18 Uppruggningstid; 19 Betongens temperatur; 20 Patron-temperatur; 21 Eko-läge; 22 automatisk filterrengöring

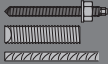
**NO** 1 Torr betong; 2 Vannmettet betong; 3 Vannfylte borehull i betong; 4 Undervanns borehull i betong; 5 Tre (Gran/Furu/Edelgran); 6 Hammerboring; 7 Diamantboring; 8 Hulbor; 9 Skrubbeverktøy; 10 Trebor; 11 Gjengestang/Gjengehylse; 12 Armeringsstål; 13 Ikke sprukket betong; 14 Sprukket betong; 15 Bearbejdningsstid; 16 Monteringsstøt; 17 Herdetid; 18 Skrubbetid; 19 Betongens temperatur; 20 Patron-temperatur; 21 Øko-modus; 22 automatisk filterrengjøring

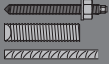
- PL** 1 Beton suchy; 2 Beton nasycony wodą; 3 Wywiercony otwór w betonie wypełniony wodą; 4 Wywiercony otwór w betonie pod wodą; 5 Drewno (Świerk/Sosna/Jodła); 6 Wiercenie udarowe; 7 Wiercenie diamentowe; 8 Wiertło rurowe; 9 Narzędzie do uszorstniania powierzchni; 10 Wiertło do drewna; 11 Pręt gwintowany/Tuleja gwintowana; 12 Pręt zbrojeniowy; 13 Beton bez spiekacji; 14 Beton ze spiekacją; 15 Czas zlewania; 16 Czas wiązania; 17 Czas utwardzania; 18 Czas uszorstniania; 19 Temperatura betonu; 20 Temperatura naboju; 21 Tryb ekologiczny; 22 automatyczne czyszczenie filtra
- CS** 1 Suchý beton; 2 Mokký beton; 3 Otvory vytvářené do betonu naplněný vodou; 4 Otvory vytvářené do betonu pod vodou; 5 Dřevo (Smrk/Borovice/Jedle); 6 Vrtání s přiklepem; 7 Diamantové vrtání; 8 Duty vrták; 9 Zdršňovací nástroj; 10 Vrták do dřeva; 11 Závitová tyč/závitová ohrábnika; 12 Ocelová výztuž; 13 nepopraskaný beton; 14 popraskaný beton; 15 doba zpracovatelnosti; 16 montážní pevnost; 17 doba vytvrzení; 18 doba zdršňování; 19 Teplota betonu; 20 Teplota kartuše; 21 Režim Eco; 22 automatické čištění filtra
- BK** 1 Suchý beton; 2 Vodou nasýtený beton; 3 Vodou naplněný otvor vytvářený do betonu; 4 Otvory vytvářené do betonu pod vodou; 5 Drevo (Smrk/borovica/jedľa); 6 Vrtanie s príklepom; 7 Diamantové vrtanie; 8 Duty vrták; 9 Zdršňovací nástroj; 10 Vrtáčka do dreva; 11 Závitová tyč/Závitová ohrábnika; 12 Ocelová výstuž; 13 Betón bez trhlín; 14 Betón s trhlinami; 15 Čas spracovania; 16 Montážna pevnosť; 17 Čas na vytvrdnutie; 18 Čas zdršňovania; 19 Teplota betonu; 20 Teplota kartuše; 21 Eko režim; 22 automatické čistenie filtra
- HU** 1 Száraz beton; 2 Vízzel telített beton; 3 Vízzel feltöltött betonban; 4 Viz által furatt betonban; 5 Faipari (Lucfenyő/Erdeifenyő/Jegényfenyő); 6 Űtvefúrás; 7 Fúrás gyémántkoronával; 8 Pormentes fúró; 9 Erdesítő szerszám; 10 Fa fúró; 11 Menetes rúd/Menetes hüvely; 12 Betonvas; 13 Nem repedt beton; 14 Repedt beton; 15 Feldolgozatossági idő; 16 Rögzítési szilárdság; 17 Kikeményedési idő; 18 Erdesítési idő; 19 A beton hőmérséklete; 20 Patron hőmérséklete; 21 Eco mód; 22 automatikus szűrőtisztítás
- EL** 1 Suh beton; 2 Vlažen beton; 3 Z vodou naplnjena izvrtina v betonu; 4 Podvodna izvrtina v betonu; 5 Les (Smreka/Bor/Jelka); 6 Udarno vrtanje; 7 Diamantno vrtanje; 8 Volti svrdlo; 9 Orodje za nahrapavljanje; 10 Vrtalnik za les; 11 Navojni drog/Navojna puša; 12 Armaturo železo; 13 Nenarpanak beton; 14 Razpokan beton; 15 Reakcijski čas; 16 Pripravljenost za montažo; 17 Čas strjevanja; 18 Čas nahrapavljenja; 19 Temperatura betona; 20 Temperatura kartuše; 21 Eko način; 22 samodejno čiščenje filtra
- HR** 1 Suh beton; 2 Vodom zasićen beton; 3 Vodom ispunjena bušotina u betonu; 4 Podvodna bušotina u betonu; 5 Drvo (Smreka/Bor/Jela); 6 Udarno bušenje; 7 Dijamantno bušenje; 8 Suplje svrdlo; 9 Alat za nahrapavljenje; 10 Bušilica za drvo; 11 Navojna šipka/Čahura s navojima; 12 Armirano železo; 13 Nenarupnik beton; 14 Narupnik beton; 15 Vrijeme obrade; 16 Čvrstoća montaže; 17 Vrijeme strđivanja; 18 Vrijeme nahrapavljenja; 19 Temperatura betona; 20 Temperatura ulosika; 21 Ekološki način rada; 22 automatsko čišćenje filtera
- BG** 1 Сух бетон; 2 Наситен с вода бетон; 3 Напълнен с вода пробивен отвор в бетон; 4 Подводен пробивен отвор в бетон; 5 дърво (Смърка/Бор/Ела); 6 Ударно пробиване; 7 Диамантно пробиване; 8 Кухо свердело; 9 Инструмент за нагрпавляне; 10 Свердело за дърво; 11 Шрепа за рязане/Втулка с резба; 12 Армуража; 13 Ненарупан бетон; 14 Нарупан бетон; 15 Време за обработване; 16 Здравина при монтаж; 17 Време на втвърдяване; 18 Време на нагрпавляне; 19 Температура на бетона; 20 Температура на касетата; 21 Еко режим; 22 автоматично почистване на филтъра
- RO** 1 Beton uscat; 2 Beton saturat cu apă; 3 Orificiu de găurire umplut cu apă în beton; 4 Orificiu de găurire subacvatic în beton; 5 Lemn (Molid/Pin/Braz); 6 Găurire cu percuție; 7 Găurire cu diamant; 8 Burghiu tubular; 9 Accesorii de asperizare; 10 Burghiu de lemn; 11 Tijă filetată/Manșon filetat; 12 Armătură metalică; 13 Beton nefisurat; 14 Beton fisurat; 15 Timpul de prelucrare; 16 Stabilitatea la montaj; 17 Timp de întărire; 18 Timp de asperizare; 19 Temperatura betonului; 20 Cartridge temperature; 21 Mod Eco; 22 curățarea automată a filtrului
- EL** 1 Στεγνό ακυρόδεμα; 2 Σκυρόδεμα κορεσμένο με νερό; 3 Οπή διάτρησης με νερό σε ακυρόδεμα; 4 Υποβρύχια οπή διάτρησης μέσα σε ακυρόδεμα; 5 Ξύλο (Ευρωπαϊκό/Πεύκο/Ελάτο); 6 Κρουστική διάτρηση; 7 Διάτρηση με διαμάντι; 8 Κρουστικό όργανο; 9 Εξάρτημα εκκάρησης; 10 Τριπίδι έλξης; 11 Βύσμα με σπειρώμα/Κλινοί με σπειρώμα; 12 Σίδηρο οπλισμό; 13 Σκυρόδεμα χωρίς ρηγιματώσεις; 14 Σκυρόδεμα με ρηγιματώσεις; 15 Χρόνος επεξεργασίας; 16 Άνοιξη αποδέσμευσης; 17 Χρόνος εφαρμογής φορτίου; 18 Χρόνος εκκάρησης; 19 Θερμοκρασία μπετόν; 20 Θερμοκρασία κασέτας; 21 Λειτουργία Eco; 22 Αυτόματος καθαρισμός φίλτρου

- AL** Hilti Albania Sami Frasher, Kompleksi TID Tirana Albania T +355 68 604 6245 **AT** Hilti Austria Ges.m.b.H. Altmannsdorfstr. 165 Postfach 316 AT-1231 Wien T +43 1 66101 **BE** Hilti Systems BH d.o.o. Sarajev Dobrajska 7 BA-71000 Sarajevo-Lidža T +387 33 761 100 **BE** Hilti Belgium N.V./S.A. 1424 Chaussée de Mons, 1070 Bruxelles, T +32 2 467 7911 **BG** Хилти (България) ЕООД ж.к. Младост 4 1766 София - България T +359 2 976 00 11 **BR** Hilti - 18-й км, 2 (около д. Слободка), помещение 1-34, Дзержинский район, П-1, 222750 Минская область, Т +375 17 510 21 65 **CA** Hilti (Canada) Corp. 2360 Meadowbine Boulevard Mississauga, Ontario L5N 6S2 T +1 905 813 9200 **CH** Hilti (Schweiz) AG Kalchbühlstrasse 22 CH-8038 Zürich T +41 0844 84 84 85 **CL** Hilti SMN Carta Dusana 266 Zemun 11080 Beograd Serbia T +381 11 3534400 **CY** Cyprus Trading Corp. Ltd. Domex Operations CTC House, Athlassa P.O. Box 21744 CY-1589 Nicosia T +357 22 740 340 **DE** Hilti CR spol. s r.o. Uhrinevska 734 P.O. Box 29 CR-25243 Prag-Pruhonice T +420 2 611 95 611 **DK** Hilti (Danmark) AG Hillstr. 2 D-86916 Kaufering T +49 8191 90-0 **EA** Hilti Danmark A/S Stahmløben 157 DK-2650 Hvidovre T +45 44 88 8000 **EE** Hilti Eesti OÜ Mustamäe tee 46 EE-0014 Tallinn T +372 626 0080 **ES** HILTI ESPAÑOLA, S.A. Camino Fuente de la Mora, 1-3a planta 28005 Madrid - España T +34 902 10 04 75 **FI** Hilti (Suomi) Oy Virkatie 3 P.O. Box 164 FIN-01510 Vantaa T +358 9 47870 0 **FR** Hilti France SAS, 126 Rue Gallieni, 92100 Boulogne-Billancourt, T +33 825 01 05 05 **GB** Hilti (Gt. Britain) Ltd., No 1, Circle Square, 3 Symphony Park, GB-M1 7FS Manchester, Great Britain, +44 161 886 1000 **GR** HILTI Ελλάς ΑΕΕ Α. Κύμη 132 15123 Μορούσι, Αθήνα - Ελλάδα T +30 210 288 0600 **HR** Hilti Croatia d.o.o. 29 Ljudevita Posavskog bl HR-10360 Sesvete Zagreb T +385 1 2030 777 **HU** Hilti (Hungária) Szolgáltatás Kft. Bécsi út 271 4th floor (Förög Office) HU-1037 Budapest T +36 1 4366 300 **IE** Hilti (Fastening Systems) Limited Unit C4 North City Business Park Finglas IRL-Dublin 11 T +353 188 64101 **IT** Hilti Italia S.p.A. Piazza Montanelli 20 IT-20099 Sesto San Giovanni (Milano) T +39 02 212 72 **LT** Hilti (Schweiz) AG, Hilti Stores Schaan, Im alten Riet 102, FL-9494 Schaan, T +423 232 45 30 **LU** Hilti Complete Systems SA, Raiciu q. 1 03154 Vilnius - Lietuva T +370 5230 0555 **LV** Hilti Services Limited Mūkusalas iela 42A 1004 Riga - Latvia T +371 67600673 **NL** Hilti Nederland B.V. Leeuwenhoekstraat 4 NL-2665 LX Berkel en Rodenrisj T +31 10 5191111 **NO** Motek AS Oestre Aker vei 61 Postboks 81, Oekern NO-0508 Oslo S T +47 23052500 **PL** Hilti (Poland) Sp. z o.o. ul. Puławska 491 PL-02-844 Warszawa T +48 22 320 5500 **PT** Hilti (Portugal) Produtos e Serviços Ida, Rua da Lionesa, nº 446, Ed. C39 PT-4465-671 Leça do Balio T +351 22 241 4100 **RO** Hilti Romania S.R.L. Bld. Tudor Vladimirescu nr.29 et.3, AFI Tech Park 1 Building Sector 5 050881 Bucharest Romania T +40 21 352 30 3057 **RU** ЗАО "Хилти Дистрибушн ЛТД", Бизнес парк ЗАО "Триневск" 143441 г. Москва - Россия T +7 495 792 52 52 **SE** Hilti Svenska AB, Hyllie Stationströg 31, SE-215 32 Malmö, Sweden, +46 40 539 300 - Mailing: Hilti Svenska AB, Hyllie Boulevard 34, SE-215 32 Malmö, Sweden **SI** Hilti Slovacka spol. s r.o. Galvaniho 7 SK-82104 Bratislava T +421 248 221 211 **SK** Hilti Slovenija d.o.o. Brodске 18 SLO-1236 Trzin T +386 80 2522 **TR** Hilti İnşaat Malz. Tic. s.ş. Barbaros Mah. Çiğdem Sok. Hilti Ofis Istanbul - Türkiye T +90216 44Hilti (444 4584) **UA** Хилти (Україна) Лтд. ул. Хвойни, 15/15 04080 Киев - Украина T +380 44 390 5560

								
	[°F]	[°C]	 $t_{\text{work}}$	 $t_{\text{cure, ini}}$	 $t_{\text{cure, full}}$			
	23 ... 31	-5 ... -1	2 h	48 h	168 h			
	32 ... 40	0 ... 4	2 h	24 h	48 h			
	41 ... 49	5 ... 9	2 h	16 h	24 h			
	50 ... 58	10 ... 14	1.5 h	12 h	16 h			
	59 ... 67	15 ... 19	1 h	8 h	12 h			
	66 ... 76	20 ... 24	30 min	4 h	7 h			
	77 ... 85	25 ... 29	20 min	3.5 h	6 h			
	86 ... 94	30 ... 34	15 min	3 h	5 h			
	95 ... 103	35 ... 39	12 min	2 h	4.5 h			
	104	40	10 min	2 h	4 h			

  $\geq +5\text{ °C} / 41\text{ °F}$

 =  $2 \times t_{\text{cure}}$

❶ Rebar

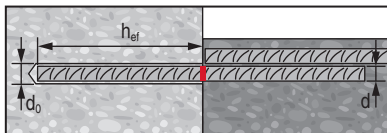

❷ HIS-N

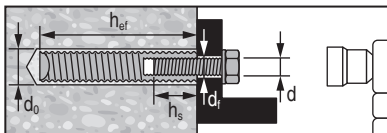

❸ HAS(-U), HIT-V

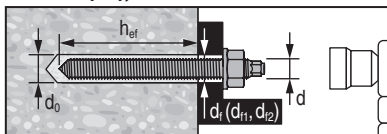

d <sub>0</sub> [mm]	❶ Rebar			❷ HIS-N					❸ HAS(-U), HIT-V					HIT-RB	HIT-SZ	HIT-DL	HIT-OHC	TE-YRT
	d [mm]	h <sub>ef</sub> [mm]		d [mm]	h <sub>ef</sub> [mm]	d <sub>f</sub> [mm]	h <sub>s</sub> [mm]	T <sub>inst</sub> [Nm]	d [mm]	h <sub>ef</sub> [mm]	d <sub>f1</sub> [mm]	d <sub>f2</sub> [mm]	T <sub>inst</sub> [Nm]					
14	12	...1200		M8	90	9	8...20	≤ 10	M12	70...240	16	14	≤ 40	14	14	14		
16	13	...1300												16	16	16		
18	14	...1400		M10	110	12	10...25	≤ 20	M16	80...320	20*	18	≤ 80	18	18	18	#387551	18
20	16	...1600												20	20	20		20
22	18	...1800		M12	125	14	12...30	≤ 40	M20	90...400	24*	22	≤ 150	22	22	20		22
25	19	...1900												25	25	25		25
25	20	...2000												25	25	25		25
28	22	...2200		M16	170	18	16...40	≤ 80	M24	96...480	30*	26	≤ 200	28	28	25		28
30	24/25	...2400/2500							M27	108...540	32*	30	≤ 270	30	30	25		30
32	24/25	...2400/2500		M20	205	22	20...50	≤ 150						32	32	32		32
35	26/28	...2600/2900							M30	120...600	37*	33	≤ 300	35	35	32	#387552	35
37	29	...2900												37	37	37		
37	30	...3000							M33	132...660	39*	36	≤ 330	37	37	32		
40	32	...3200							M36	144...720	42*	39	≤ 360	40	40	32		
42									M39	156...780	44*	42	≤ 390	42	42	32		
45	36	...3200												45	45	32		
47	36	...3200												47	47	32		
52	40	...3200												52	52	32		
55	40	...3200												55	55	32		

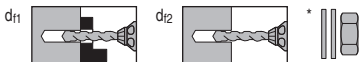





HIT-DL: h<sub>ef</sub> > 250 mm HIT-RB: h<sub>ef</sub> > 20 × d



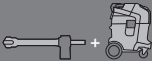
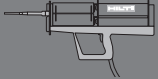





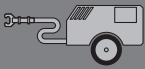



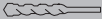





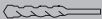







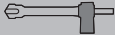

d [mm]	P 8000 D	P 8000 D
	$h_{ef \max}$ [mm]	$h_{ef \max}$ [mm]
12	1200	1000
13	1300	
14	1400	
16	1600	
18	1800	
19	1900	
20	2000	
22	2200	
24	2400	
25	2500	
26	2600	
28	2800	
29	2900	
30	3000	
32		
36	3200	
40		

$h_{ef}$ [mm]	$t_{toughen}$
0 ... 100	10 sec
101 ... 200	20 sec
201 ... 300	30 sec
301 ... 400	40 sec
401 ... 500	50 sec
501 ... 600	60 sec

$$t_{toughen} [\text{sec}] = h_{ef} [\text{mm}] / 10$$

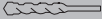
	<b>HIT-RE-M</b>		<b>HIT-OHW</b>
Hilti VC 10/20/40 (-Y)	Art. No. 337111	P 8000 D	Art. No. 387550

			
$d_0$ [mm]	[mm]	Art. No. 381215	
...32	...800	✓	≥ 6 bar/90 psi
...55	...3200	-	≥ 140 m <sup>3</sup> /h

						
<b>1</b>		 	 	14 ... 42mm	70 ... 780mm	
				14 ... 40mm	70 ... 640mm	
<b>2</b>			 	14 ... 42mm	70 ... 640mm	
						
<b>3</b>				18 ... 35mm	80 ... 600mm	
<b>4</b>				14 ... 35mm	70 ... 1000mm	
<b>5</b>				14 ... 40mm	60 ... 640mm	

1

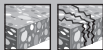

$d_0$ : 14 ... 42 mm |  $h_{ef}$ : 70 ... 780 mm /  $\leq 20 d$

$d_0$ : 14 ... 55 mm

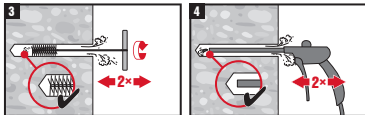
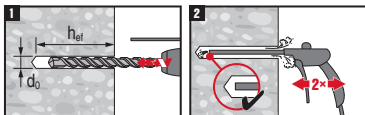

$d_0$ : 14 ... 20 mm |  $h_{ef}$ : 70 ... 160 mm /  $\leq 10 d$

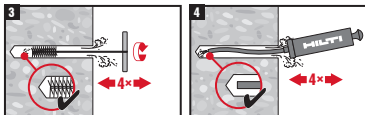
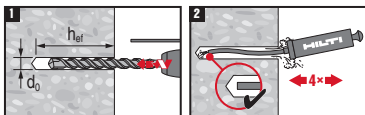

➔ **A**



➔ **B**

2



$d_0$ : 14 ... 40 mm  
 $h_{ef}$ : 70 ... 640 mm /  $\leq 20 d$

$d_0$ : 14 ... 55 mm

$d_0$ : 14 ... 42 mm  
 $h_{ef}$ : 70 ... 640 mm /  $\leq 20 d$

$d_0$ : 14 ... 52 mm

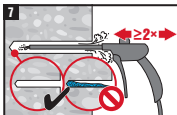
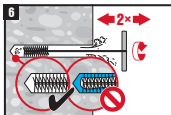
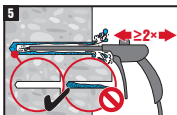
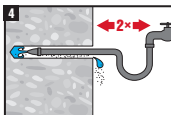
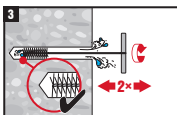
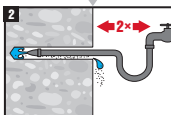
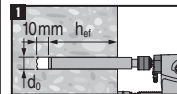
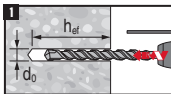

➔ **A**



➔ **B**



3

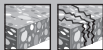

$d_0$ : 18 ... 35 mm |  $h_{ef}$ : 80 ... 600 mm

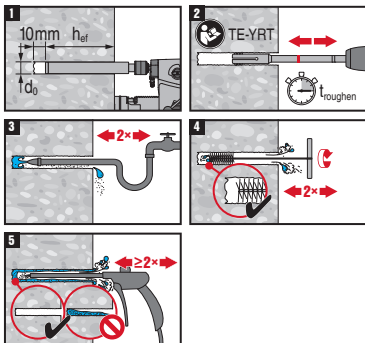

➔ A 10



➔ B 10

4

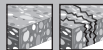

$d_0$ : 14 ... 35 mm |  $h_{ef}$ : 70 ... 1000 mm

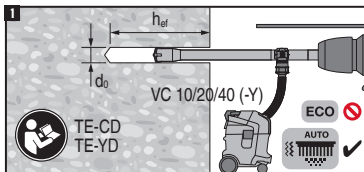

➔ A 10



➔ B 10

5



$d_0$ : 14 ... 40 mm |  $h_{ef}$ : 60 ... 640 mm

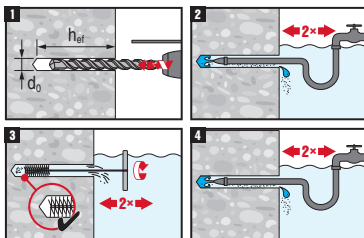

➔ C 11

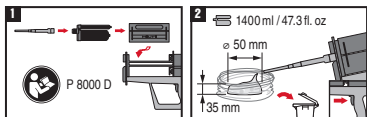
**A**

haef: 70 ... 250 mm

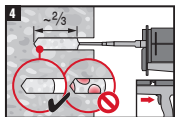
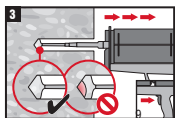

haef: 70 ... 3200 mm

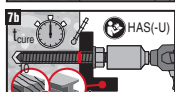
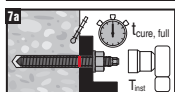
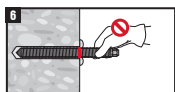
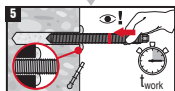
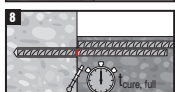
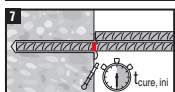
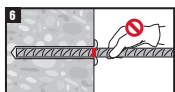
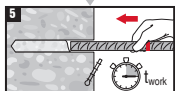
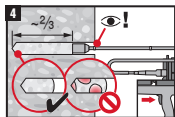
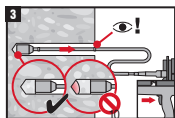

SIW 4AT-22: M8/10/12  
 SIW 6AT-22: M12/16/20/24  
 SI-AT-22

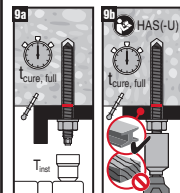
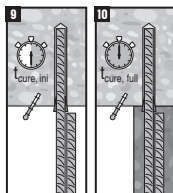
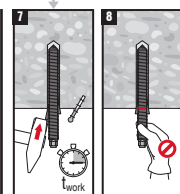
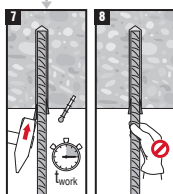
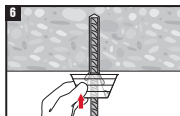
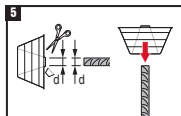
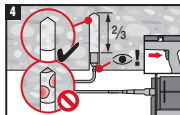
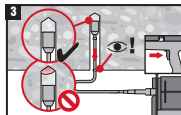
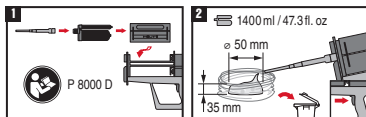

**B**

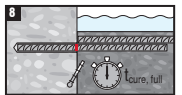
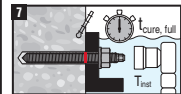
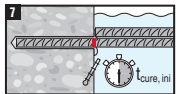
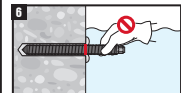
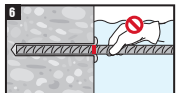
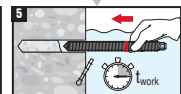
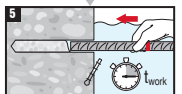
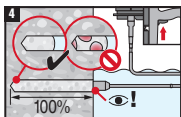
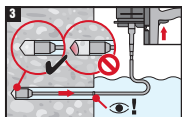
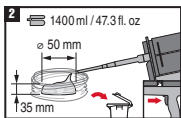
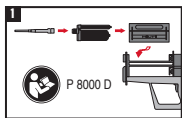

SIW 4AT-22:  
 M8/10/12  
 SIW 6AT-22:  
 M12/16/20/24  
 SI-AT-22

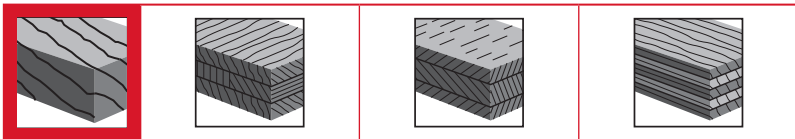

## C





	M6	M8	M10	M12	M16	M20	M24	M30
 $d_0$ [mm]	8...10	10...12	12...14	14...16	18...20	22...24	26...28	32...34
 [Nm]	3	5	8	15	30	60	100	150

	Ø 6	Ø 8	Ø 10	Ø 12	Ø 14	Ø 16	Ø 20	Ø 25	Ø 28
 $d_0$ [mm]	8.5 ... 11.5	10.5 ... 13.5	12.5 ... 15.5	14.5 ... 17.5	16.5 ... 19.5	18.5 ... 21.5	22.5 ... 25.5	27.5 ... 30.5	30.5 ... 33.5

	M16	M20	M24
 $d_{ds}$ [mm]	20	24	28
 $l_{ds}$ [mm]	80	100	120

	
≤ 15 %	15–30 °C

 [°C]	 $t_{work}$ [min]	 $t_{cure}$ [h]
15 ... 19	12	4.5
20 ... 29	7	3.5
30	7	1.5

# By-pass filling

hbp = h by-pass  
 Hbp < 1000mm

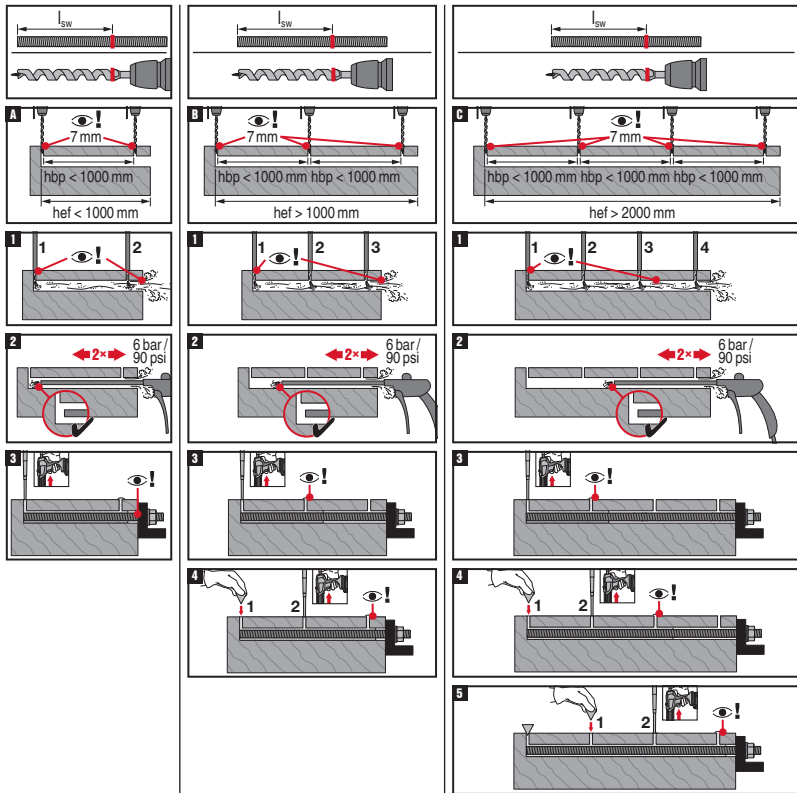

## 6.1

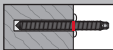

$d \leq 10 \text{ mm}$ :  $l_a \geq 100 \text{ mm} \dots \leq 250 \text{ mm}$

$d > 10 \text{ mm}$ :  $l_a \geq 10d \dots \leq 250 \text{ mm}$

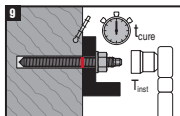
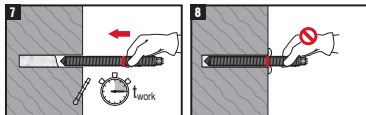
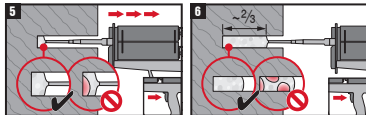
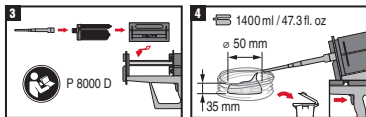
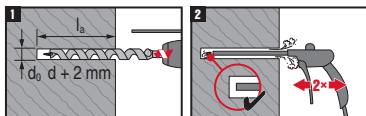

## 6.2



$d \leq 10 \text{ mm}$ :  $l_a \geq 100 \text{ mm} \dots \leq 2000 \text{ mm}$

$d > 10 \text{ mm}$ :  $l_a \geq 10d \dots \leq 2000 \text{ mm}$

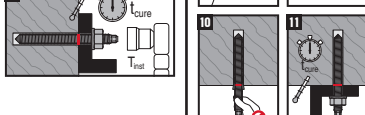
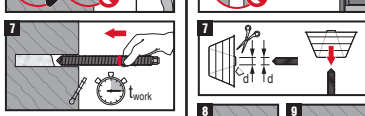
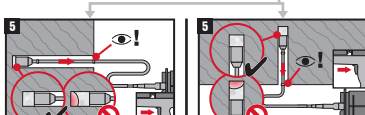
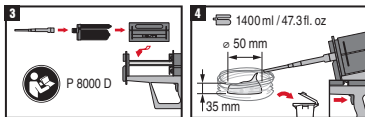
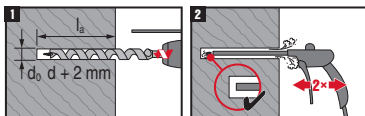

## 6.3

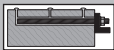

$d \leq 10 \text{ mm}$ :  $l_a \geq 100 \text{ mm} \dots \leq 2000 \text{ mm}$

$d > 10 \text{ mm}$ :  $l_a \geq 10d \dots \leq 2000 \text{ mm}$

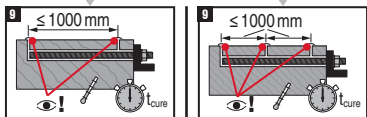
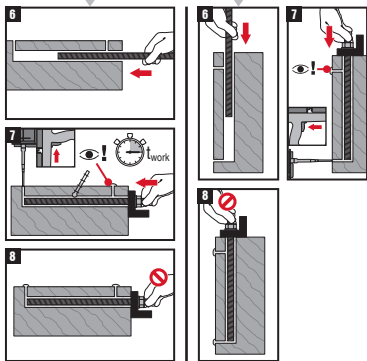
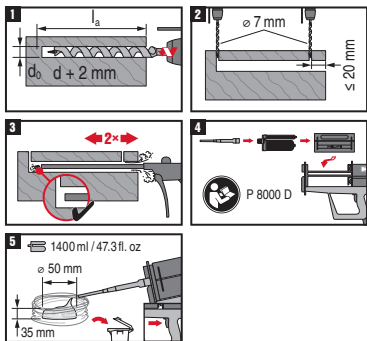

## 6.4

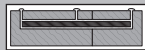

$d \leq 10 \text{ mm}$ :  $l_a \geq 100 \text{ mm} \dots \leq 2000 \text{ mm}$

$d > 10 \text{ mm}$ :  $l_a \geq 10d \dots \leq 2000 \text{ mm}$

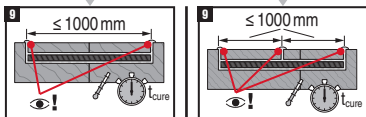
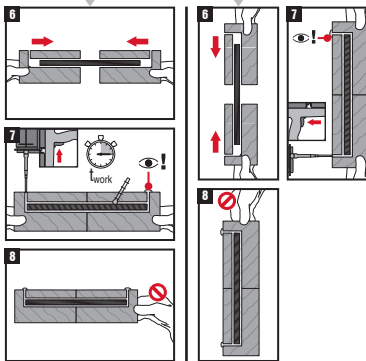
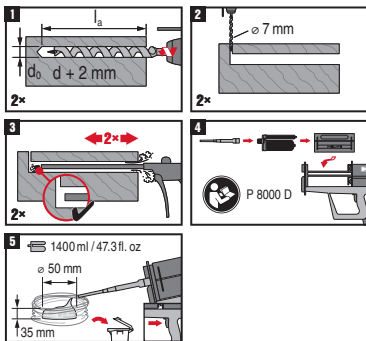

## 6.5



$d \leq 16 \text{ mm} \dots \leq 24 \text{ mm}; l_a \geq 10d \dots \leq 2000 \text{ mm}$

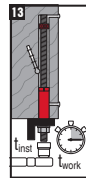
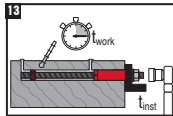
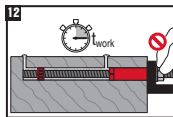
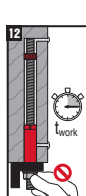
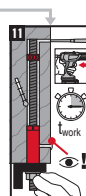
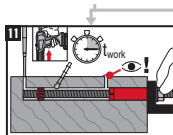
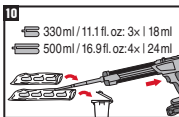
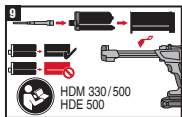
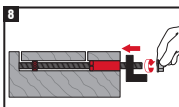
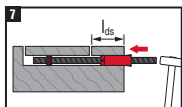
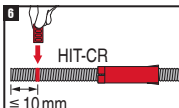
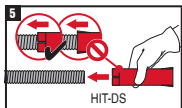
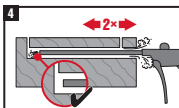
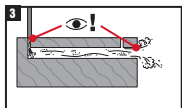
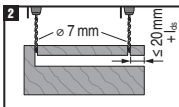
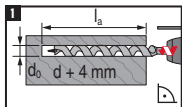



## 6.6



$d \leq 10 \text{ mm}$ :  $h_{\text{eff}} \geq 100 \text{ mm} \dots \leq 1000 \text{ mm}$

$d > 10 \text{ mm}$ :  $h_{\text{eff}} \geq 10d \dots \leq 1000 \text{ mm}$

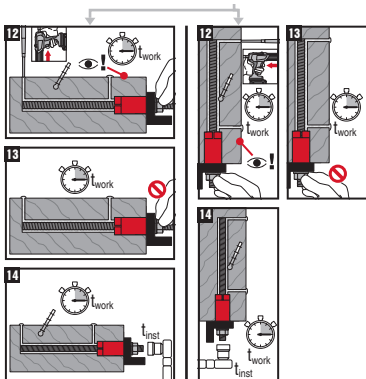
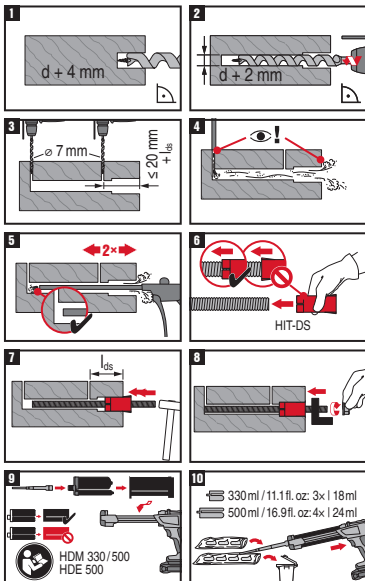

**DE** Verbundmörtel für Betoneisen- und Dübelbefestigungen in Beton/Holz**Hilti HIT-RE 500 V4**

**Enthält:** 2,2-Bis(4-hydroxyphenyl)propan-bis(2,3-epoxypropyl)ether (A); 1,4-Butandiol diglycidylether (A); 2-methyl-1,5-pentanediamine (B); m-Xylylenediamin (B)



(A, B)



(A, B)



(A)



(A)



UFI: MSTT-F08S-F810-SP4W (A)

UFI: E93U-J0M2-S810-8FU9 (B)

**GEFAHR** Verursacht schwere Verätzungen der Haut und schwere Augenschäden. (A, B) | Kann allergische Hautreaktionen verursachen. (A, B) | Kann die Atemwege reizen. (B) | Giftig für Wasserorganismen, mit langfristiger Wirkung. (A) | Kann die Fruchtbarkeit beeinträchtigen oder das Kind im Mutterleib schädigen (A) | Nur für gewerbliche Anwender. (A) | Schutzhandschuhe/Schutzkleidung/Augenschutz/Gesichtsschutz tragen. | Nicht in die Augen, auf die Haut oder auf die Kleidung gelangen lassen. | **BEI KONTAKT MIT DEN AUGEN:** Einige Minuten lang behutsam mit Wasser spülen. Vorhandene Kontaktlinsen nach Möglichkeit entfernen. Weiter spülen. | Bei Hautreizung oder -ausschlag: Ärztlichen Rat einholen/ärztliche Hilfe hinzuziehen. | Bei anhaltender Augenreizung: Ärztlichen Rat einholen/ärztliche Hilfe hinzuziehen. | **BEI KONTAKT MIT DER HAUT:** Mit viel Wasser und Seife waschen.

**Hinweise zur Entsorgung:** Entleerte Gebinde: Entsorgung muss gemäß den behördlichen Vorschriften erfolgen. | **Volle oder teilentleerte Gebinde:** Unter Beachtung der behördlichen Vorschriften als Sonderabfall entsorgen. | EAK-Abfallcode: 20 01 27\* Farben, Druckfarben, Klebstoffe und Kunstharze, die gefährliche Stoffe enthalten. | oder EAK-Abfallcode: 08 04 09\* Klebstoff- und Dichtmassenabfälle, die organische Lösemittel oder andere gefährliche Stoffe enthalten.

Das Nichtbeachten dieser Montageanleitung, das Verwenden von Hilti-fremden Anker, schlechte oder zweifelhafte Betoneigenschaften sowie Spezialanwendungen können Zuverlässigkeit und Leistung der Befestigungen beeinträchtigen.

**Produktinformation:** Bewahren Sie diese Gebrauchsanweisung immer zusammen mit dem Produkt auf. | Geben Sie das Produkt nur zusammen mit der Gebrauchsanweisung an andere Personen weiter. | **Sicherheitsdatenblatt:** Vor der Arbeit das SDB beachten. | **Haltbarkeitsdatum:** Das Haltbarkeitsdatum (Monat/Jahr) auf dem Verbindungsteil des Gebindes prüfen. Produkt darf nach Ablauf nicht mehr verwendet werden. | **Gebindetemperatur während des Gebrauchs:** +5 °C bis 40 °C / 41 °F bis 104 °F (+10 °C bis 30 °C / 50 °F bis 86 °F für den Einsatz in Holz). | **Transport- und Lagerungsbedingungen:** kühl, trocken und dunkel bei +5 °C bis 25 °C / 41 °F bis 77 °F. | Bei Anwendungen, die nicht in vorliegender Gebrauchsanweisung beschrieben werden oder außerhalb der Spezifikationen liegen, wenden Sie sich bitte an Hilti. | **Nicht vollständig aufgebrauchte Foliengebände müssen innerhalb von vier Wochen weiterverwendet werden.** Den Mischer aufgeschraubt lassen und das Gebinde vorschriftsmäßig lagern. Bei Weiterverwendung einen neuen Mischer aufschrauben und den Mörtelvorlauf verwerfen.

**⚠️ WARNUNG**

- ⚠️ Bei unsachgemäßer Handhabung ist Spritzen des Mörtels möglich. Augenkontakt mit dem Mörtel kann bleibende Augenschäden verursachen!** Bei der Arbeit eine dicht schließende Schutzbrille, Schutzhandschuhe und Arbeitskleidung tragen! | Nie ohne ordnungsgemäß aufgeschraubten Mischer mit dem Auspressen beginnen! | Beim Einsatz eines Verlängerungsschlauchs: Mörtelvorlauf nur durch den gelieferten Mischer verwerfen (nicht durch den Verlängerungsschlauch). | Vor dem Auspressen eines neuen Foliengebendes einen neuen Mischer aufschrauben. Auf festen Sitz achten. | Vorsicht! Niemals den Mischer abschrauben, wenn das System unter Druck steht. Vorher die Entriegelungstaste am Gerät drücken, um Mörtelspritzen zu vermeiden. | Ausschließlich den mit dem Mörtel gelieferten Mischertyp verwenden. Den Mischer unter keinen Umständen verändern. | Niemals beschädigte Foliengebände und/oder beschädigte oder verschmutzte Kassetten verwenden.
- ⚠️ Schlechte Haltewerte/Versagen der Befestigung durch unzureichende Bohrlochreinigung. Vor der Injektion müssen die Bohrlöcher trocken und frei von Bohrklein, Staub, Wasser, Eis, Öl, Fett oder anderen Verunreinigungen sein.** Die Hilti Hohlbohrer TE-CD und TE-YD müssen in Verbindung mit einem fachgerecht gewarteten Hilti Staubsauger eingesetzt

werden. Angaben zu geeigneten Modellen und zur Saugleistung (Volumenstrom) entnehmen Sie der Zubehörtabelle. | Ausblasen des Bohrlochs – das Bohrloch mit ölfreier Luft ausblasen, bis die rückstömende Luft staubfrei ist. | Ausspülen des Bohrlochs – mit Wasserschlauch bei normalem Leitungsdruck ausspülen bis klares Wasser abfließt. | Wichtig! Vor dem Verfüllen mit Mörtel das Wasser aus dem Bohrloch entfernen und mit ölfreier Druckluft ausblasen, bis es vollständig trocken ist (nicht anwendbar bei hammergebohrten Bohrlochern in der Unterwasser-Anwendung). | Ausbürsten des Bohrlochs – nur mit passender Stahlbürste. Beim Ausbürsten des Bohrlochs soll an der Bürste ein Widerstand zu spüren sein – falls nicht, ist die Bürste zu klein und muss ausgetauscht werden. | Verpressen Sie den Mörtel sofort nach dem Reinigen des Bohrlochs. Ansonsten kann bei nassen Untergründen Wasser in das Bohrloch eindringen.

- ▲ **Sicherstellen, dass die Bohrlochverfüllung vom Bohrlochgrund aus erfolgt, damit keine Luftblasen gebildet werden.** Wenn notwendig dafür die Verlängerungen verwenden, um den Bohrlochgrund zu erreichen. | Bei Überkopf-Anwendungen das Zubehör HIT-SZ/IP verwenden und besonders beim Einführen des Befestigungselementes aufpassen. Überschüssiger Mörtel kann aus dem Bohrloch austreten. Sicherstellen, dass kein Mörtel auf den Anwender tropft. | Wird ein neuer Mischer auf ein bereits geöffnetes Foliengebinde aufgeschraubt, die ersten Hübe ebenfalls verwerfen. | Für jedes neue Foliengebinde einen neuen Mischer verwenden.

- ▲ **Wegen Wärmeentwicklung während der Aushärtung, muss das Metall Element (Ankerstange) innerhalb der erlaubten Verarbeitungszeit gesetzt werden, sonst kann das Holz (Verankerungsgrund) negativ beeinflusst werden.**

- ▲ **Nichtbeachtung der Anweisungen kann zum Versagen der Befestigung führen!**

Hilti HIT-RE 500 V4 muss von den Baubehörden zugelassen werden. In dieser Gebrauchsanweisung können bestimmte Anwendungsbedingungen/-situationen beschrieben sein, die über den Umfang einer solchen Zulassung hinaus gehen. Für den zulassungskonformen Einbau des Produktes gilt vorrangig die Vorschrift im Zulassungsdokument.

## EN Adhesive anchoring system for rebar and anchor fastenings in concrete/wood

### Hilti HIT-RE 500 V4

**Contains:** 2,2'-(1-methylethylidene) bis(4,1-phenyleneoxymethylene)bisoxirane (A); Butanedioldiglycidyl ether (A); 2-methyl-1,5-pentanediamine (B); m-Xylylenediamine (B)



(A, B)



(A, B)



(A)



(A)



UFI: MSTT-F08S-F810-SP4W (A)  
UFI: E93U-J0M2-S810-8FU9 (B)

**DANGER** Causes severe skin burns and eye damage. (A, B) | May cause an allergic skin reaction. (A, B) | May cause respiratory irritation. (B) | Toxic to aquatic life with long lasting effects. (A) | May damage fertility or the unborn child (A) | Restricted to professional users. (A) | Wear protective gloves/protective clothing/eye protection/face protection. | Do not get in eyes, on skin, or on clothing. | **IF IN EYES:** Rinse cautiously with water for several minutes. Remove contact lenses, if present and easy to do. Continue rinsing. | **If skin irritation or rash occurs:** Get medical advice/attention. | **If eye irritation persists:** Get medical advice/attention. | **IF ON SKIN:** Wash with plenty of soap and water.

**Disposal considerations:** **Empty packs:** Disposal must be done according to official regulations. | **Full or partially emptied packs:** dispose of as special waste in accordance with official regulations. | EAK waste material code: 20 01 27\* paint, inks, adhesives and resins containing dangerous substances; or waste material code: EAK 08 04 09\* waste adhesives and sealants containing organic solvents or other dangerous substances.

Failure to observe these installation instructions, use of non-Hilti anchors, poor or questionable concrete conditions, or unique applications may affect the reliability or performance of the fastenings.

**Product information:** Always keep this instruction for use together with the product. | Ensure that the instruction for use is with the product when it is given to their persons. | **Safety Data Sheet:** Read the SDS before use. | **Check expiration date:** See

expiration date imprint on foilpack manifold (month/year). Do not use expired product. | **Foil pack temperature during usage:** +5 °C to 40 °C / 41 °F to 104 °F (+10 °C to 30 °C / 50 °F to 86 °F for usage in wood). | **Conditions for transport and storage:** Keep in a cool, dry and dark place between +5 °C to 25 °C / 41 °F to 77 °F. | For any application not covered by this document / beyond values specified, please contact Hilti. | **Partly used foil packs must be used up within 4 weeks.** Leave the mixer attached on the foil pack manifold and store under the recommended storage conditions. If reused, attach a new mixer and discard the initial quantity of anchor adhesive.

**⚠ WARNING**

- ▲ **Improper handling may cause mortar splashes. Eye contact with mortar may cause irreversible eye damage!** Always wear tightly sealed safety glasses, gloves and protective clothes before handling the mortar! | Never start dispensing without a mixer properly screwed on. | When using an extension hose: Discard of initial mortar flow must be done through supplied mixer only (not through the extension hose). | Attach a new mixer prior to dispensing a new foil pack (snug fit). | Caution! Never remove the mixer while the foil pack system is under pressure. Press the release button of the dispenser to avoid mortar splashing. | Use only the type of mixer supplied with the adhesive. Do not modify the mixer in any way. | Never use damaged foil packs and/or damaged or unclean foil pack holders.
- ▲ **Poor load values / potential failure of fastening points due to inadequate borehole cleaning. The boreholes must be dry and free of debris, dust, water, ice, oil, grease and other contaminants prior to adhesive injection.** Hilti hollow drill bits TE-CD, TE-YD must be used in conjunction with a properly maintained Hilti vacuum cleaner with model and suction capacity (volumetric flow rate) as specified in the accessory table. | For blowing out the borehole – blow out with oil free air until return air stream is free of noticeable dust. | For flushing the borehole – flush with water line pressure until water runs clear. | Important! Remove all water from the borehole and blow out with oil free compressed air until borehole is completely dried before mortar injection (not applicable to hammer drilled hole in underwater application). | For brushing the borehole – only use specified wire brush. The brush must resist insertion into the borehole – if not the brush is too small and must be replaced. | Inject adhesive immediately after cleaning the borehole. If not, water may come into the borehole when using wet base material.
- ▲ **Ensure that boreholes are filled from the back of the boreholes without forming air voids.** If necessary, use the accessories / extensions to reach the back of the borehole. | For overhead applications use the overhead accessories HIT-SZ / IP and take special care when inserting the fastening element. Excess adhesive may be forced out of the borehole. Make sure that no mortar drips onto the installer. | If a new mixer is installed onto a previously-opened foil pack, the first trigger pulls must be discarded.
- ▲ **Due to the heat generation during curing, metal element (rod) must be set within the allowed working time or wood (the base material) may be negatively effected.**
- ▲ **Installations in timber must be installed in factory-like conditions. Intended use in service classes 1 and 2 according to EN1995-1-1.**
- ▲ **Not adhering to these setting instructions can result in failure of fastening points.**

Hilti HIT-RE 500 V4 is subject to approvals from building authorities. This IFU might contain specific application conditions/ situations going beyond scope of respective approval. For approval compliant installation of the product prescription in approval document takes precedence.

**NL** Ankermortel voor bevestiging van betonijzer en pluggen in beton/hout**Hilti HIT-RE 500 V4**

**Bevat:** 2,2-bis(4-hydroxyfenyl)propan-bis(2,3-epoxypropyl)ether (A); butaandioldiglycidylether (A); 2-methyl-1,5-pentanediamine (B); m-Xyleen,  $\alpha,\alpha'$ -diamine (B)



(A, B)



(A, B)



(A)



(A)



UFI: MSTT-F08S-F810-SP4W (A)

UFI: E93U-J0M2-S810-8FU9 (B)

**GEVAAR** Veroorzaakt ernstige brandwonden en oogletsel. (A, B) Kan een allergische huidreactie veroorzaken. (A, B) Kan irritatie van de luchtwegen veroorzaken. (B) Giftig voor in het water levende organismen, met langdurige gevolgen. (A) Kan de vruchtbaarheid of het ongeborne kind schaden. (A) | Uitsluitend voor gebruik door professionele gebruiker. (A) | Beschermende handschoenen/beschermende kleding/oogbescherming/gelaatsbescherming dragen. | Contact met de ogen, de huid of de kleding vermijden. | **BIJ CONTACT MET DE OGEN:** voorzichtig afspoelen met water gedurende een aantal minuten; contactlenzen verwijderen, indien mogelijk; blijven spoelen. | Bij huidirritatie of uitslag: een arts raadplegen. | Bij aanhoudende oogirritatie: een arts raadplegen. | **BIJ CONTACT MET DE HUID:** met veel water en zeep wassen.

**Aanwijzingen voor afvalverwerking:** Geleegde patronen: Afvalverwijdering conform de wettelijke bepalingen. | **Volle/gedeeltelijk geleegde patronen:** Met inachtneming van de officiële voorschriften als speciaal afval afvoeren. | EAK-afvalcode: 20 01 27\* lakken, drukinken, lijmen en kunstharsen, die gevaarlijke stoffen bevatten. | of EAK-afvalcode: 08 04 09\* lijm- en kitafval, dat organische oplosmiddelen of andere gevaarlijke stoffen bevat.

Als deze montage-instructies niet worden aangehouden, als ankers van een ander merk dan Hilti worden gebruikt, bij een slechte of twijfelachtige toestand van het beton of bij een uniek gebruik kan de betrouwbaarheid of de sterkte van de verbinding negatief worden beïnvloed.

**Productinformatie:** Bewaar deze handleiding altijd bij het product. | Geef het product alleen samen met de handleiding aan andere personen door. | **Veiligheidsgegevensblad:** Raadpleeg het veiligheidsgegevensblad voor gebruik. | **Houdbaarheidsdatum:** De houdbaarheidsdatum (maand/jaar) op het verbindingsdeel van de patroon controleren. Het product mag na afloop niet meer worden gebruikt. | **Temperatuur van de patroon tijdens het gebruik:** +5 °C tot 40 °C / 41 °F tot 104 °F (+10 °C tot 30 °C / 50 °F tot 86 °F voor gebruik in hout). | **Transport- en opslagcondities:** Koel, droog en donker bij +5 °C tot 25 °C / 41 °F tot 77 °F. | Voor toepassingen die niet in deze handleiding zijn beschreven of die buiten de specificaties liggen, contact opnemen met Hilti. | **Niet volledig opgebruikte foliepatronen moeten binnen vier weken worden gebruikt.** De mengtuit opgeschoefd laten en de patroon volgens voorschrift opslaan. Bij verder gebruik een nieuwe mengtuit opschoeven en de voorlooppmortel afvoeren.

**⚠ WAARSCHUWING**

- ⚠ Ondeskundig gebruik kan mortelspatten veroorzaken. Oogcontact met de mortel kan blijvend oogletsel veroorzaken!** Tijdens het werk een goed sluitende veiligheidsbril, werkhandschoenen en werkkleding dragen! | Nooit zonder aangebrachte mengtuit met het uitpersen van de mortel beginnen! | Bij gebruik van een verlengstuk: De voorlooppmortel mag uitsluitend door de geleverde mengtuit worden geperst en weggevoerd (niet door het verlengstuk). | Bij gebruik van een nieuwe foliepatroon een nieuwe mengtuit aanbrengen. Op een correcte montage letten. | **Attentie!** Nooit de mengtuit verwijderen als het systeem onder druk staat. Eerst de ontgrendelingstoets op het apparaat indrukken om mortelspatten te voorkomen. | Uitsluitend de met de mortel geleverde mengtuit gebruiken. De mengtuit onder geen enkele omstandigheid veranderen. | Nooit beschadigde foliepatronen en/of beschadigde of sterk vervuilde patroonhouders gebruiken.
- ⚠ Slechte bevestigingswaarden/falen van de bevestiging door ontoereikende reiniging van het boorgat. Voor het injecteren moeten de boorgaten droog en vrij zijn van boorafval, stof, water, ijs, olie, vet of andere verontreinigingen.** Hilti TE-CD en TE-YD holle boren moeten worden gebruikt met een goed onderhouden Hilti-stofzuiger van het model en met het zuigvermogen (debiet) zoals omschreven in de accessoiretabel. | Uitblazen van het boorgat – het boorgat met olievrije

lucht uitblazen, tot de terugstromende lucht stofvrij is. | Uitspoelen van het boorgat – met een waterslang en normale leidingdruk uitspoelen tot er helder water uitstroomt. | BELANGRIJK! Vóór het vullen met mortel het water uit het boorgat verwijderen en het gat met olievrije perslucht uitblazen tot het volledig droog is (niet van toepassing bij hamergeboorde gaten bij onderwatertoepassingen). | Uitborstelen van het boorgat – alleen met een passende staalborstel. Bij het uitborstelen van het boorgat moet aan de borstel een lichte weerstand voelbaar te zijn – als dit niet het geval is, is de borstel te klein en moet deze worden vervangen door een grotere. | Breng de mortel direct na het reinigen van het boorgat aan. Anders kan bij nat basismateriaal water in het boorgat terecht komen.

- ▲ **Opletten dat het vullen van het boorgat vanaf het einde van het boorgat plaatsvindt, zodat er geen luchtballen ontstaan.** Indien noodzakelijk de verlengstukken gebruiken om het einde van het boorgat te bereiken. | Bij gebruik boven het hoofd het accessoire HIT-SZ/IP gebruiken en met name oppassen bij het invoeren van het bevestigingselement. Overtollige mortel kan uit het boorgat stromen. Opletten dat er geen mortel op de gebruiker druppelt. | Indien een nieuwe mengtuut op een reeds geopend foliepatroon wordt geschroefd, de eerste slagen eveneens weggooiën. | Voor iedere nieuwe foliepatroon een nieuwe mengtuut gebruiken.
- ▲ **Vanwege warmteontwikkeling tijdens het uitharden moet het metalen element (ankerstang) binnen de toegestane verwerkingstijd worden geplaatst, anders kan het hout (verankeringsbodemp) negatief worden beïnvloed.**
- ▲ **Als deze aanwijzingen niet worden opgevolgd kan de bevestiging loskomen!**

Hilti HIT-RE 500 V4 is onderhevig aan goedkeuringen van bouwautoriteiten. Deze gebruiksaanwijzing kan specifieke toepassingsvoorwaarden/situaties bevatten die buiten het bereik van de respectieve goedkeuring vallen. Voor goedkeuringsconforme installatie van het product hebben de voorschriften in het goedkeuringsdocument voorrang.

## FR Mortier de scellement pour ancrage de chevilles et d'armatures dans le béton/bois

### Hilti HIT-RE 500 V4

**Contient :** 2,2-bis[*p*-(2,3-époxypropoxy)phényl]propane (A) ; oxyde de butanediol et de diglycidyle (A) ; 2-méthylpentane-1,5-diamine (B) ; 1,3-Benzènediméthanamine (B)



(A, B)



(A, B)



(A)



(A)



UFI: M5TT-F08S-F810-SP4W (A)  
UFI: E93U-J0M2-S810-8FU9 (B)

**DANGER** Provoque des brûlures de la peau et des lésions oculaires graves. (A, B) | Peut provoquer une allergie cutanée. (A, B) | Peut irriter les voies respiratoires. (B) | Toxique pour les organismes aquatiques, entraîne des effets néfastes à long terme. (A) | Peut nuire à la fertilité ou au fœtus. (A) | Réservé aux utilisateurs professionnels. (A) | Porter des gants de protection/des vêtements de protection/un équipement de protection des yeux/du visage. | Éviter tout contact avec les yeux, la peau ou les vêtements | **EN CAS DE CONTACT AVEC LES YEUX :** rincer avec précaution à l'eau pendant plusieurs minutes. Enlever les lentilles de contact si la victime en porte et si elles peuvent être facilement enlevées. Continuer à rincer. | En cas d'irritation ou d'éruption cutanée : consulter un médecin. | Si l'irritation oculaire persiste : consulter un médecin. | **EN CAS DE CONTACT AVEC LA PEAU :** laver abondamment à l'eau et au savon.

**Indications de recyclage :** Emballages vides : Elimination à effectuer conformément aux prescriptions légales. | **Emballages pleins/à moitié vides :** Les apporter à un centre de collecte des matières dangereuses conformément aux dispositions administratives. | Code déchets EAK : 20 01 27\* Peintures, encres d'impression, colles et résines artificielles, contenant des substances dangereuses ; ou code déchets EAK : 08 04 09\* Résidus de colles et composants pour joints, contenant des solvants organiques ou d'autres substances dangereuses.

Le non respect de ces instructions de pose, l'utilisation de chevilles autres qu'Hilti, la pose dans un béton faible ou matériau ou des applications particulières peuvent avoir un impact sur la sécurité et la performance de la fixation.

**Information produit :** Le présent mode d'emploi doit toujours être conservé avec le produit. | Ne pas donner le produit à un autre utilisateur sans lui fournir le mode d'emploi. | **Fiche de données de sécurité :** Avant toute utilisation, prendre connaissance des informations de sur les matériaux. | **Date de péremption :** Contrôler la date de péremption (mois/année) imprimée sur le raccord de la cartouche. Ne plus utiliser un produit dont la date de péremption est dépassée. | **Température des recharges en cours d'utilisation :** de +5 °C à 40 °C / 41 °F à 104 °F (de +10 °C à 30 °C / 50 °F à 86 °F pour une utilisation dans le bois). | **Conditions de transport et de stockage :** dans un endroit frais, sec et à l'abri de la lumière à une température de +5 °C à 25 °C / 41 °F à 77 °F. | En cas d'applications qui ne sont pas décrites dans le présent mode d'emploi ou hors plage de valeurs spécifiées, s'adresser à Hilti. | **Les cartouches souples entamées doivent être réutilisées dans les quatre semaines.** Laisser la buse mélangeuse vissée sur la recharge entamée et stocker la recharge conformément à la réglementation. Avant réutilisation, visser une nouvelle buse mélangeuse et jeter le mortier extrudé lors des premières pressions.

## ⚠ AVERTISSEMENT

- ▲ En cas de manie ment non conforme, il y a risque de projection du mortier. Tout contact des yeux avec le mortier peut entraîner des lésions irréversibles !** Lors du travail, porter une protection des yeux étanche, des gants et des vêtements de protection ! | Ne jamais commencer l'extrusion si la buse mélangeuse n'est pas vissée ! | Lorsque vous utilisez le tube prolongateur : la première décharge de la résine doit se faire à partir du mélangeur ( et non pas du tube prolongateur flexible). | Avant de commencer l'extrusion d'une nouvelle cartouche souple, visser une nouvelle buse mélangeuse. Vérifier qu'elle est bien en place. | Attention ! Ne jamais dévisser la buse mélangeuse lorsque le système est sous pression. Actionner préalablement la touche de déverrouillage sur le pistolet à injecter pour éviter des éclaboussures inopinées de mortier. | Utiliser exclusivement le type de mélangeur fourni avec le mortier. Ne modifier la buse mélangeuse en aucun cas. | Ne jamais utiliser de cartouches souples endommagées ni de porte-cartouches endommagés/très encrassés.
- ▲ Mauvaise fixation/défaillance du chevillage à cause d'un nettoyage insuffisant du trou foré. Avant de procéder à l'injection, s'assurer que le trou foré est exempt de débris de perçage, poussières, eau, glace, huile, graisse ou autres contaminants.** Les mèches creuses Hilti TE-CD, TE-YD doivent être associées à un modèle d'aspirateur Hilti bien entretenu d'une capacité d'aspiration (débit volumétrique) conforme à la spécification du tableau des accessoires. | Soufflage du trou foré – souffler avec de l'air comprimé exempt d'huile, jusqu'à ce que l'air sortant soit exempt de toute poussière. | Rincage du trou foré – rincer le trou à l'eau à pression de conduite normale jusqu'à ce que de l'eau propre ressorte. | Important ! Avant de remplir de mortier, évacuer l'eau du trou foré et le souffler avec de l'air comprimé exempt d'huile jusqu'à ce qu'il soit entièrement sec (Ne convient pas au trous forés au perforateur à percussion lors d'applications subaquatiques). | Brossage du trou foré – uniquement avec un écouvillon en acier adapté. Une résistance doit se faire sentir lors de l'insertion de l'écouvillon dans le trou – si ce n'est pas le cas, l'écouvillon est trop petit et doit être remplacé. | Injecter l'adhésif immédiatement après avoir nettoyé le trou de forage. Sinon, de l'eau risque de pénétrer dans le trou de forage lorsque le matériau support est humide.
- ▲ Veiller à ce que le remplissage se fasse à partir du fond du trou foré pour éviter la formation de bulles d'air.** Si nécessaire, utiliser des prolongateurs pour atteindre le fond du trou. | En cas d'applications au plafond, utiliser l'accessoire HIT-SZ/IP et faire particulièrement attention lors de l'introduction de l'élément de fixation. L'excédent de mortier peut ressortir du trou foré. Veiller alors à ce que celui-ci ne goutte pas sur l'opérateur. | Si une nouvelle buse mélangeuse est utilisée avec une cartouche déjà entamée, jeter également les premières pressions de mortier extrudé. | Utiliser une nouvelle buse mélangeuse pour chaque cartouche souple neuve.
- ▲ Du fait du dégagement de chaleur pendant le durcissement, l'élément métallique (tige d'ancrage) doit être posé dans l'intervalle de temps autorisé sans quoi il peut y avoir une répercussion négative sur le bois (base d'ancrage).**
- ▲ Le non-respect des instructions peut entraîner une défaillance du chevillage !**

Le produit Hilti HIT-RE 500 V4 est soumis à l'approbation des autorités compétentes en matière de construction. Cet appel de suivi peut contenir des conditions/situations d'application spécifiques allant au-delà de la portée de l'approbation respective. La prescription du produit présentée dans le document d'approbation prévaut pour une installation conforme à l'approbation délivrée.

**ES Resina de inyección para la fijación de anclajes y tacos en hormigón/madera****Hilti HIT-RE 500 V4**

**Contiene:** 2,2-B;3(4-hidroxifenil)propano bis(2,3-epoxipropil) éter (A); Éter diglicídico de butanodiol (A); 2-methyl-1,5-pentanediamina (B); 1,3-Benceno-dimetanamina (B)



(A, B)



(A, B)



(A)



(A)



UFI: MSTT-F08S-F810-SP4W (A)

UFI: E93U-J0M2-S810-8FU9 (B)

**PELIGRO** Provoca quemaduras graves en la piel y lesiones oculares graves. (A, B) | Puede provocar una reacción alérgica en la piel. (A, B) | Peut irriter les voies respiratoires. (B) | Tóxico para los organismos acuáticos, con efectos nocivos duraderos. (A) | Puede perjudicar la fertilidad o dañar al feto. (A) | Reservado exclusivamente a usuarios profesionales. (A) | Llevar guantes/prendas/gafas/máscara de protección. | Evitar el contacto con los ojos, la piel o la ropa. | **EN CASO DE CONTACTO CON LOS OJOS:** Aclarar cuidadosamente con agua durante varios minutos. Quitar las lentes de contacto, si lleva y resulta fácil. Seguir aclarando. | En caso de irritación o erupción cutánea: Consultar a un médico. | Si persiste la irritación ocular: Consultar a un médico. | **EN CASO DE CONTACTO CON LA PIEL:** Lavar con agua y jabón abundantes.

**Indicaciones de reciclaje:** **Cartuchos vacíos:** Eliminar de acuerdo con la normativa oficial. | **Cartuchos llenos o parcialmente vacíos:** Deberán eliminarse como residuos especiales de acuerdo con las normativas oficiales. | Código de residuo LER: 20 01 27\* Pinturas, tintas, adhesivos y resinas que contienen sustancias peligrosas. | o el código de residuo LER: 08 04 09\* Residuos de adhesivos y sellantes que contienen disolventes orgánicos u otras sustancias peligrosas.

La inobservancia de las instrucciones de instalación, el uso de anclajes que no sean Hilti, malas o dudosas condiciones del hormigón y/o aplicaciones inadecuadas pueden afectar la fiabilidad y respuesta de las fijaciones.

**Información de producto:** Guarde siempre estas instrucciones de uso junto con el producto. | En caso de entregar el producto a terceros, deben incluirse siempre las instrucciones de uso. | **Hoja de datos de seguridad:** consulte la hoja de datos de seguridad antes de utilizar el producto. | **Fecha de caducidad:** compruebe la fecha de caducidad (mes/año) de la pieza de conexión del cartucho. | El producto no debe utilizarse después de la fecha de caducidad. | **Temperatura del cartucho durante la utilización:** de +5 °C a 40 °C / de 41 °F a 104 °F (de +10 °C a 30 °C / de 50 °F a 86 °F para uso en madera). | Condiciones de transporte y almacenamiento: lugar fresco, seco y oscuro con una temperatura de +5 °C a 25 °C / de 41 °F a 77 °F. | Para aplicaciones que no se describen en las presentes instrucciones de uso o no se enmarcan en la especificación, póngase en contacto con Hilti. | **Los cartuchos que no estén completamente vacíos deberán utilizarse antes de cuatro semanas.** Para ello deberán guardarse con el mezclador enroscado en las condiciones de almacenamiento recomendadas. Antes de utilizarlo de nuevo, enroscar un nuevo mezclador y desechar la resina inicial.

**⚠ ADVERTENCIA**

- ⚠ La resina puede salpicar si se utiliza incorrectamente. El contacto de la resina con los ojos puede causar daños oculares permanentes.** Lleve gafas protectoras herméticas, guantes de protección y ropa de trabajo durante el trabajo. | No comience a exprimir si no se ha enroscado el mezclador. | Cuando utilice la manguera de extensión: El descarte inicial de la resina se debe hacer a través del mezclador suministrado (y no a través de la manguera de extensión). | Enrosque un mezclador nuevo antes de exprimir un cartucho nuevo. Asegúrese de que el asiento sea firme. | ¡Precaución! No desatornille nunca el mezclador cuando el sistema se encuentre bajo presión. Presione de antemano la tecla de desbloqueo en el aparato para evitar que siga saliendo resina. | Utilice exclusivamente el modelo de mezclador suministrado con la resina. No modifique el mezclador en ningún caso. | No utilice cartuchos en mal estado ni portacartuchos dañados o sucios.
- ⚠ Valores de sujeción deficientes/fallo de la fijación debido a limpieza insuficiente del taladro. Antes de inyectar la resina, los taladros deben estar secos y libres de restos de perforación, polvo, agua, hielo, aceite, grasa o cualquier otro agente contaminante.** Las brocas huecas TE-CD, TE-YD de Hilti deben utilizarse con una aspiradora de Hilti en buen estado de funcionamiento del modelo y la capacidad de succión (tasa de flujo volumétrico) que se especifican en la tabla



de accesorios. | Soplado a presión del taladro: limpie el taladro con aire a presión sin aceite hasta que el aire de retorno esté libre de polvo. | Lavado del taladro: lave con una manguera de agua con la presión normal de la red hasta que salga agua limpia. | ¡Atención! Antes de añadir la resina es necesario extraer el agua del taladro y limpiar el taladro con aire a presión sin aceite hasta que quede completamente seco (no aplica para agujeros realizados con taladros de percusión en aplicaciones sumergidas en agua). | Limpieza del taladro: realícese sólo con un cepillo metálico de tamaño apropiado. Al cepillar el taladro, se notará cierta resistencia en el cepillo. Si no es este el caso, el cepillo es demasiado pequeño y debe cambiarse. | Inyecte el adhesivo inmediatamente después de limpiar el taladro. De lo contrario, puede entrar agua en el taladro si se trabaja con materiales húmedos.

- ▲ **Verificar que el relleno del taladro se produce desde el fondo del taladro para que no se formen burbujas de aire.** Si es necesario, utilice las prolongaciones para alcanzar el fondo del taladro. | En aplicaciones por encima de la cabeza, utilice el accesorio HIT-SZ/JP y preste especial atención al introducir el elemento de fijación. Puede salir resina sobrante del taladro. Asegúrese de que la resina no gotee sobre el usuario. | Si se enrosca un nuevo mezclador en un cartucho ya abierto, las primeras aplicaciones deben también desecharse. | Utilice un nuevo mezclador para cada cartucho nuevo.
- ▲ **Debido a la generación de calor durante el fraguado, el elemento metálico (perno de anclaje) debe fijarse dentro del tiempo de tratamiento permitido; en caso contrario, la madera (material base) puede verse afectada negativamente.**
- ▲ **El incumplimiento de estas instrucciones puede llevar a una fijación incorrecta.**

Hilti HIT-RE 500 V4 está sujeta a la aprobación de las autoridades de construcción. Estas instrucciones de uso pueden contener condiciones/situaciones de aplicación específicas que vayan más allá del alcance de la homologación correspondiente. Para realizar una instalación del producto conforme a la homologación, las indicaciones del documento de homologación tienen prioridad.

## PT Sistema de ancoragem química para a fixação de ferros de armadura e ancoragens em betão/madeira

### Hilti HIT-RE 500 V4

**Contém:** 2,2-Bis(4-hidroxiifenil)propano bis(2,3-epoxipropil) éter (A); Eter diglicídico de butanodiol (A); 2-methyl-1,5-pentanediamine (B); 1,3-Benzenodimetanamina (B)



UFI: M5TT-F08S-F810-SP4W (A)  
UFI: E93U-J0M2-S810-8FU9 (B)

**PERIGO** Provoca queimaduras na pele e lesões oculares graves. (A, B) | Pode provocar uma reacção alérgica cutânea. (A, B) | Pode provocar irritação das vias respiratórias. (B) | Tóxico para os organismos aquáticos com efeitos duradouros. (A) | Pode afectar a fertilidade ou o nascituro. (A) | Reservado aos utilizadores profissionais. (A) | Usar luvas de protecção/vestuário de protecção/protecção ocular/protecção facial. | Não pode entrar em contacto com os olhos, a pele ou a roupa. | **SE ENTRAR EM CONTACTO COM OS OLHOS:** enxaguar cuidadosamente com água durante vários minutos. Se usar lentes de contacto, retire-as, se tal lhe for possível. Continuar a enxaguar. | Em caso de irritação ou erupção cutânea: consulte um médico. | Caso a irritação ocular persista: consulte um médico. | **SE ENTRAR EM CONTACTO COM A PELE:** lavar com sabonete e água abundantes.

**Nota sobre reciclagem:** Cartuchos vazios: A eliminação deve ser efetuadas em conformidade com a legislação em vigor. | Cartuchos semiusados/novos: Remover de acordo com as normas e regulamentações legais sobre resíduos especiais. | Código CER: 20 01 27\* Tintas, produtos adesivos, colas e resinas, contendo substâncias perigosas. | ou Código CER: 08 04 09\* Resíduos de colas ou vedantes, contendo solventes orgânicos ou outras substâncias perigosas.

O não cumprimento destas instruções de colocação, a utilização de ancoragens que não sejam da Hilti, as condições fracas ou duvidosas do betão, ou aplicações fora do comum podem afectar a segurança ou a eficácia das fixações.

**Dados informativos sobre o produto:** Guarde estas instruções de utilização sempre em conjunto com o produto. | Entregue o produto a outras pessoas apenas juntamente com as instruções de utilização. | **Ficha de Informação de Segurança de Produtos Químicos:** antes de iniciar os trabalhos, tenha em consideração a Ficha de Informação de Segurança de Produtos Químicos. | **Prazo de validade:** veja o prazo de validade (mês/ano) na peça de junção do cartucho. Não utilize produtos cujo prazo de validade se encontre ultrapassado. | **Temperatura do cartucho durante a utilização:** entre +5 °C e 40 °C / 41 °F e 104 °F (entre +10 °C e 30 °C / 50 °F e 86 °F para uso em madeira). | **Condições de transporte e armazenamento:** em lugar fresco, seco e ao abrigo da luz, entre +5 °C e 25 °C / 41 °F e 77 °F. | Em caso de aplicações que não se encontrem descritas nas presentes instruções de utilização ou estejam fora das especificações, é favor dirigir-se à Hilti. | **As sobras de cartuchos parcialmente usados devem ser utilizadas num prazo de quatro semanas.** Deixe o misturador enroscado e armazene-o juntamente com o cartucho, de acordo com as condições de armazenagem preconizadas. Quando/se reutilizados, utilize um misturador novo e não utilize novamente a resina inicial.

**▲ AVISO**

- ▲ No caso de manuseamento incorrecto, é possível que seja injectada resina. O contacto da resina com os olhos pode provocar lesões oculares permanentes!** Durante a realização de trabalhos, use óculos de protecção que fiquem bem justos, luvas de protecção e roupa de trabalho! | Nunca comece a aplicação sem que o misturador esteja enroscado! | Quando utilizar a mangueira de extensão: O descarte inicial de resina deve ser feito através do misturador fornecido (e não através da mangueira de extensão). | Antes da aplicação de um novo cartucho, enrosque um misturador novo. Certifique-se de que está bem apertado. | Cuidado! Nunca desenrosque o misturador quando o sistema está sob pressão. Pressione previamente a alavanca de libertação na ferramenta para evitar projecções de resina. | Utilize apenas o tipo de misturador fornecido com a resina. Não modifique o misturador de forma alguma. | Nunca utilize cartuchos danificados e/ou suportes danificados ou sujos.
- ▲ Valores de retenção deficientes/falha da fixação devido a limpeza insuficiente do furo. Os furos devem estar secos e livres de material de perfuração, pó, água, gelo, óleo, gordura ou outras impurezas antes de efectuar a injeção.** A brocas de perfuração ocas Hilti TE-CD e TE-YD têm de ser usadas em conjunto com um aspirador Hilti em boas condições de funcionamento e com o modelo e capacidade de aspiração (débito volumétrico) especificados na tabela dos acessórios. | Limpar o furo por sopra – limpe o furo por sopra com ar isento de óleo, até que o ar saia sem pó. | Lavar o furo – lave com uma mangueira com pressão normal, até sair água limpa. | Importante! Antes de preencher com resina, retire a água do furo e sopra com ar isento de óleo até estar totalmente seco (Não utilizável em furos subaquáticos executados com percussão). | Escovar o furo – apenas com uma escova de aço adequada. Ao escovar o furo deverá ser perceptível uma resistência na escova – se não for o caso, a escova é demasiado pequena e deverá ser substituída. | Injecte a resina logo depois de limpar o furo. Caso contrário, se utilizar materiais base molhados, a água poderá infiltrar-se no furo.
- ▲ Certifique-se de que o enchimento do furo é efectuado a partir do fundo, para que não se formem bolhas de ar.** Se necessário, utilize os prolongadores para alcançar o fundo do furo. | No caso de aplicações em suspensão, utilize o acessório HIT-SZ/IP e preste especial atenção ao inserir o elemento de fixação. Pode sair resina em excesso do furo. Certifique-se de que não pinga resina sobre o utilizador. | Se for enroscado um misturador novo num cartucho já aberto, também não utilize o produto das primeiras bombadas. | Para cada cartucho novo deverá utilizar-se um misturador novo.
- ▲ Devido ao desenvolvimento de calor durante o endurecimento, é necessário aplicar o elemento de metal (varão roscado) dentro do tempo de trabalho permitido, de contrário, a madeira poderá ser influenciada negativamente (base de ancoragem).**
- ▲ A não observação das instruções pode conduzir à falha da fixação!**

A Hilti HIT-RE 500 V4 está sujeita a aprovações das autoridades de construção. Estas instruções de utilização podem conter condições/situações específicas de aplicação que vão além do âmbito da respetiva aprovação. Para uma instalação do produto em conformidade com a aprovação, prevalece a prescrição no documento de aprovação.

## IT Resina ad iniezione per fissaggi con tondini per cemento armato e con tasselli nel calcestruzzo/legno

### Hilti HIT-RE 500 V4

Contiene: 2,2-bis-[4-(2,3-epossipropossi)fenil]-propano (A); butandioli glicidil etero (A); 2-methyl-1,5-pentanediamine (B); 1,3-benzendimetanamina (B)



(A, B)



(A, B)



(A)



(A)



UFI: MSTT-F08S-F810-SP4W (A)  
UFI: E93U-J0M2-S810-8FU9 (B)

**PERICOLO** Provoca gravi ustioni cutanee e gravi lesioni oculari. (A, B) | Può provocare una reazione allergica cutanea. (A, B) | Può irritare le vie respiratorie. (B) | Tossico per gli organismi acquatici con effetti di lunga durata. (A) | Può nuocere alla fertilità o al feto. (A) | Uso ristretto agli utilizzatori professionali. (A) | Indossare guanti/indumenti protettivi/Proteggere gli occhi/il viso. | Evitare il contatto con gli occhi, la pelle o gli indumenti. | IN CASO DI CONTATTO CON GLI OCCHI: sciacquare accuratamente per parecchi minuti. Togliere le eventuali lenti a contatto se è agevole farlo. Continuare a sciacquare. | In caso di irritazione o eruzione della pelle: consultare un medico. | Se l'irritazione degli occhi persiste, consultare un medico. | IN CASO DI CONTATTO CON LA PELLE: lavare abbondantemente con acqua e sapone.

**Avvertenze per lo smaltimento:** Confezioni vuote: Smaltimento in conformità con le disposizioni legali vigenti. | Confezioni piene/parzialmente vuote: Procedere allo smaltimento in conformità alle normative ufficiali, come rifiuto speciale. | Codice rifiuto EAK: 20 01 27\* colori, inchiostri da stampa, adesivi e resine sintetiche, contenenti sostanze pericolose. | oppure codice rifiuto EAK: 08 04 09\* residui di sostanze adesive e mastici, contenenti solventi di natura organica o altre sostanze pericolose.

La mancata osservanza delle presenti istruzioni di montaggio, l'utilizzo di ancoraggi di altri produttori, condizioni del calcestruzzo magre o discutibili o applicazioni speciali possono compromettere l'affidabilità o le prestazioni dei bloccaggi.

**Informazioni relative al prodotto:** Conservare le presenti Istruzioni per l'uso sempre unitamente al prodotto. | Se affidato a terzi, il prodotto dev'essere sempre provvisto delle relative Istruzioni per l'uso. | **Scheda tecnica dati di sicurezza:** prima di procedere con la lavorazione osservare le indicazioni riportate nella scheda tecnica dati di sicurezza. | **Data di scadenza:** controllare la data di scadenza (mese/anno) riportata sulla giunzione della confezione. Una volta trascorsa la data di scadenza, il prodotto non deve più essere utilizzato. | **Temperatura della confezione durante l'utilizzo:** da +5 °C a 40 °C / da 41 °F a 104 °F (da +10 °C a 30 °C / da 50 °F a 86 °F per l'utilizzo in legno). | **Condizioni di trasporto e magazzinaggio:** conservare in luogo fresco, asciutto e buio, ad una temperatura compresa tra +5 °C e 25 °C / tra 41 °F e 77 °F. | In caso di applicazioni che non sono descritte nelle presenti Istruzioni per l'uso o che esulano dalle specifiche previste, rivolgersi a Hilti. | **Le cartucce parzialmente utilizzate devono essere riutilizzate entro quattro settimane.** Lasciare avvitato il miscelatore ed immagazzinare la cartuccia secondo le prescrizioni. In caso di riutilizzo, avvitare un nuovo miscelatore e scartare la prima resina pompata.

### ▲ AVVERTENZA

▲ In caso di utilizzo non conforme, è possibile che la resina venga spruzzata fuori. Il contatto della resina con gli occhi può causare danni permanenti. Durante l'utilizzo del prodotto indossare appositi occhiali protettivi aderenti, guanti protettivi ed abbigliamento da lavoro! Non iniziare mai a pompare il prodotto se il miscelatore non è avvitato! | Utilizzando un tubo flessibile di prolunga: lo scarto della prima resina pompata deve essere effettuato solo tramite il miscelatore in dotazione (non tramite il tubo flessibile di prolunga). | Prima di utilizzare una nuova cartuccia avvitare un nuovo miscelatore. Accertarsi che il miscelatore sia inserito saldamente. | Prudenza! Non svitare mai il miscelatore quando il sistema è sotto pressione. Prima premere il tasto di sbloccaggio sull'attrezzo, per evitare spruzzi di resina. | Utilizzare esclusivamente il tipo di miscelatore fornito con la resina. Non modificare in alcun caso il miscelatore. | Non utilizzare mai cartucce danneggiate e/o caricatori danneggiati o imbrattati.

- ▲ **Valori di tenuta negativi/cedimento del fissaggio a causa di un'insufficiente pulizia del foro. Prima di iniettare il prodotto, i fori devono essere asciutti e liberi da residui di foratura, polvere, acqua, ghiaccio, olio, grasso o altre impurità.** Le punte per perforatori Hilti TE-CD, TE-YD devono essere utilizzate in combinazione con un aspiratore Hilti correttamente mantenuto, con modello e capacità di aspirazione (portata volumetrica) come specificato nella tabella degli accessori. | Soffiaggio del foro – soffiare il foro con aria senza olio, finché l'aria che fuoriesce non risulti priva di polvere. | Lavaggio del foro – lavare con un tubo flessibile per l'acqua con pressione normale, finché l'acqua che fuoriesce non risulti pulita. | Importante! Prima di iniettare la resina, rimuovere l'acqua dal foro e soffiare con aria compressa priva di olio, finché il foro non risulti completamente asciutto (non applicabile su un foro eseguito con martello pneumatico in applicazioni sott'acqua). | Pulizia con scovolino – solo con adeguato scovolino metallico. Durante la pulizia, si deve avvertire una minima resistenza dello scovolino sulle pareti del foro; in caso contrario, lo scovolino è troppo piccolo e va sostituito. | Iniettare l'adesivo immediatamente dopo aver pulito il foro. Altrimenti, in caso di materiale di base umido, nel foro potrebbe penetrare dell'acqua.
- ▲ **Accertarsi che il riempimento del foro avvenga partendo dal fondo del foro stesso, affinché non vengano a crearsi bolle d'aria.** Se necessario, utilizzare a tale scopo le apposite prolunghie per poter raggiungere il fondo del foro. | In caso di applicazioni sopra testa, utilizzare l'accessorio HIT-SZ/IP e adattarlo soprattutto durante l'introduzione dell'elemento di fissaggio. È possibile che la resina in eccesso fuoriesca dal foro. Accertarsi che la resina non coli sull'utilizzatore. | Se viene avvitato un nuovo miscelatore su una cartuccia già aperta, le prime pompate devono essere scartate. | Per ogni nuova cartuccia utilizzare un nuovo miscelatore.
- ▲ **A causa dello sviluppo di calore durante l'indurimento, il metallo (barra di ancoraggio) deve essere inserito entro il tempo di lavorazione consentito, altrimenti il legno (base di ancoraggio) può risultarne danneggiato.**
- ▲ **La mancata osservanza delle istruzioni d'uso può comportare il cedimento dell'ancoraggio!**

Hilti HIT-RE 500 V4 è soggetto alle omologazioni delle autorità edilizie. Le presenti istruzioni generali per l'uso (IGU) potrebbero contenere condizioni/situazioni di applicazione specifiche che vanno oltre l'ambito della rispettiva omologazione. Per l'installazione conforme all'omologazione, la prescrizione del prodotto nel documento di omologazione ha la precedenza.

## DA Klæbemørtel til fastgørelse af betonjern og ankre i beton/træ

### Hilti HIT-RE 500 V4

**Indeholder:** 2,2-bis(hydroxyphenyl)propan-bis(2,3-epoxypropyl)ether (A); butandiol diglycidylether (A); 2-methyl-1,5-pentanediamine (B); 1,3-benzendimethanamin (B)



(A, B)



(A, B)



(A)



(A)



UFI: M5TT-F08S-F810-SP4W (A)

UFI: E93U-J0M2-S810-8FU9 (B)

**FARE** Forårsager svære forbrændinger af huden og øjenskader. (A, B) | Kan forårsage allergisk hudreaktion. (A, B) | Kan forårsage irritation af luftvejene. (B) | Giftig for vandlevende organismer, med langvarige virkninger. (A) | Kan skade forplantningsevne hos det ufødte barn. (A) | Udelukkende til erhvervsmæssig brug. (A) | Bær beskyttelseshandsker/beskyttelsestøj/øjebeskyttelse/ansigtsbeskyttelse. | **Må ikke komme i kontakt med øjne, hud eller tøj.** | **VED KONTAKT MED HUDEN:** Vask med rigeligt sæbe og vand. | **VED KONTAKT MED ØJNENE:** Skyl forsigtigt med vand i flere minutter. Fjern eventuelle kontaktlinser, hvis dette kan gøres let. Fortsæt skylning. | Ved hudirritation eller udslæt: Søg lægehjælp. | Ved vedvarende øjenirritation: Søg lægehjælp.

**Oplysninger om bortskaffelse:** Tomme beholdere: Bortskaffelse ifølge de lovmæssige forskrifter. | **Fulde eller delvis tomme beholdere:** Skal bortskaffes som særligt affald i henhold til gældende bestemmelser. | EAK-affaldskode: 20 01 27\* maling, trykfarve, lim og kunstharpsiks, der indeholder farlige stoffer. | eller EAK-affaldskode: 08 04 09\* lim- og tætningsmasseaffald, som indeholder organiske opløsningsmidler eller andre farlige stoffer.

Tilslidesættelse af monteringsvejledningen, anvendelse af ankre, der ikke kommer fra Hilti, dårlige eller tvivlsomme betonegenskaber samt specielle anvendelsesformål kan forringe befæstigelsesens pålidelighed og ydelse.

**Produktinformation:** Opbevar altid denne brugsanvisning sammen med produktet. | Hvis produktet videregives til andre personer, skal brugsanvisningen følge med. | **Sikkerhedsdatablad:** Læs sikkerhedsdatabladet igennem før arbejdet. | **Holdbarhedsdato:** Kontrollér holdbarhedsdatoen (måned/år) på beholderens forbindelsesdel. Når holdbarhedsdatoen er overskredet, må produktet ikke længere anvendes. | **Beholdertemperatur under brugen:** +5 °C til 40 °C / 41 °F til 104 °F (+10 °C til 30 °C / 50 °F til 86 °F til brug i træ). | **Transport- og opbevaringsbetingelser:** køligt, tørt og mørkt ved +5 °C til 25 °C / 41 °F til 77 °F. | Ved anvendelsesformål, som ikke er beskrevet i denne brugsanvisning eller ligger uden for specifikationerne, skal du kontakte Hilti. | **Overskydende masse skal bruges inden for én uge.** I den forbindelse er det vigtigt at lade blanderen blive siddende på mørtelpistolen og ikke at presse stemplet tilbage. Afbrud udstyret fra trykforsyningen, og opbevar det i henhold til forskrifterne. Før genanvendelse skal der skrues en ny blander på, og den første mørtel skal kasseres.

## ⚠ ADVARSEL

- ▲ Ved forkert håndtering kan mørtlen sprøjte. Øjenkontakt med mørtlen kan give permanente øjenskader!** Bær tætsluttende beskyttelseshjaller, handsker og arbejdstøj under arbejdet! | Påbegynd aldrig udpresning, før en blander er skruet korrekt på! | Ved anvendelse af en forlængerlange: Kassér kun den første mørtel, der kommer ud af den medfølgende blander (ikke den, der kommer ud af forlængerlangen). | Skru en ny blander på før udpresning af en ny beholder. Kontrollér, at den sidder korrekt. | Forsigtigt! Skru aldrig blanderen af, når systemet står under tryk. | Anvend kun den blandertype, som leveres med mørtlen. Blanderen må aldrig ændres. | Kontrollér, om beholderen og kassetten er ubeskadigede – især hvis de er faldet på gulvet! Beholdere, som er faldet på gulvet, kan – også selv om de allerede var lagt i kassetten – medføre fejl. | Brug aldrig ødelagte beholdere og/eller ødelagte eller snavsede kassetter.
  - ▲ Dårlig bindeevne/utilstrækkelig fastgørelse som følge af utilstrækkelig rengøring af borehullet. Borehuller skal før injektion være tørre og fri for boresmuld, støv, vand, is, olie, fedt eller andre urenheder.** Hule Hilti bor TE-CD, TE-YD skal bruges sammen med en korrekt vedligeholdt Hilti støvsuger med model- og sugekapacitet (mængde-flowrate) som anført i tilbehørstabellen. | Gennemblæsning af borehullet – blæs borehullet igennem med oliefri luft, indtil den tilbagestrømmende luft er fri for støv. | Skylling af borehullet – skyl hullet med en vandslange ved normalt vandtryk, indtil der strømmer rent vand ud. | Vigtigt! Før borehullet fyldes med mørtel, skal vandet fjernes, og hullet skal blæses rent med oliefri trykluft, indtil det er helt tørt (ikke anvendelig ved hammerborede borehuller ved opgaver under vand). | Børst borehullet rent med en passende stålborste. Når borehullet børstes rent, skal der kunne mærkes en modstand ved børsten – ellers er børsten for lille og skal udskiftes. | Injicer mørtlen straks efter rengøring af borehullet. I modsat fald kan der ved våde underlag trænge vand ned i borehullet.
  - ▲ Sørg for, at opfyldningen af borehullet påbegyndes ved bunden af hullet, så der ikke dannes luftbobler.** Anvend om nødvendigt forlængerne for at nå helt ned til bunden af hullet. | Anvend ved opgaver over hovedhøjde tilbehøret HIT-SZ/IP, pas især på ved indføring af befæstelseselementet. Overskydende mørtel kan presses ud af borehullet. Sørg for, at der ikke drypper mørtel på brugeren. | Hvis der skrues en ny blander på en allerede åbnet foliepatron, skal de første tryk ligeledes kasseres. | Anvend en ny blander for hver ny beholder.
  - ▲ Som følge af varmedviklingen under hærdningen skal metalelementet (stangen) hærdte inden for den tilladte bearbejdnings-tid, da det ellers kan have en negativ indvirkning på træet (grundmaterialet).**
  - ▲ Hvis anvisningerne ikke overholdes, er der risiko for, at befæstelsen svigter!**
- Hilti HIT-RE 500 V4 kræver godkendelse fra bygningsmyndighederne. Denne betjeningsvejledning kan indeholde specifikke anvendelsesbetingelser/situationer, der går ud over omfanget af den respektive godkendelse. For installation af produktet i overensstemmelse med godkendelsen har forskrifterne i godkendelsesdokumentet forrang.

## SV Injekteringsmassa för armeringsjärnfästen och infästningar i betong/trä

### Hilti HIT-RE 500 V4

**Innehåller:** 2,2-bis(4-hydroxyfenyl)propan, bis(2,3-epoxipropyl)eter (A); butandioldiglycidyleter (A); 2-metyl-1,5-pentanediamine (B); 1,3-bensendimetanamin (B)



(A, B)



(A, B)



(A)



(A)



UFI: MSTT-F08S-F810-SP4W (A)

UFI: E93U-J0M2-S810-8FU9 (B)

**FARA** Orsakar allvarliga frätskador på hud och ögon. (A, B) | Kan orsaka allergisk hudreaktion. (A, B) | Kan orsaka irritation i luftvägarna. (B) | Giftigt för vattenlevande organismer med långtidseffekter. (A) | Kan skada fertiliteten eller det ofödda barnet. (A) | Endast för yrkesmässigt bruk. (A) | Använd skyddshandskar/skyddskläder/ögonskydd/ansiktsskydd. | Får inte komma i kontakt med ögonen, huden eller kläderna. | **VID HUDKONTAKT:** Tvätta med mycket tvål och vatten. | **VID KONTAKT MED ÖGONEN:** Skölj försiktigt med vatten i flera minuter. Ta ur eventuella kontaktlinser om det går lätt. Fortsätt att skölja. | Vid hudirritation eller utslag: Sök läkarhjälp. | Vid bestående ögonirritation: Sök läkarhjälp.

**Anvisningar om avfallshantering:** Tömda förpackningar: Avfallshantering enligt myndigheternas föreskrifter. | **Fulla eller delvis tömda förpackningar:** Avfallshandteras som miljöfarligt avfall. Följ gällande bestämmelser. | EAK-avfallskod: 20 01 27\* färger, tryckfärger, lim och konstharter, som innehåller farliga ämnen. | eller enligt EAK-avfallskod: 08 04 09\* rester av bindemedel och tätningemedel som innehåller organiska lösningsmedel eller andra farliga ämnen.

Om denna monteringsanvisning inte följs, om ankare från andra tillverkare än Hilti används samt vid dåliga eller tvivelaktiga betongegenskaper och speciella tillämpningar kan tillförlitligheten och effekten hos infästningarna påverkas negativt.

**Produktinformation:** Förvara alltid bruksanvisningen tillsammans med produkten. | Låt bruksanvisningen följa med om du överläter produkten till en annan person. | **Säkerhetsdatablad:** Läs säkerhetsdatabladet innan du påbörjar arbetet. | **Hållbarhetsdatum:** Kontrollera hållbarhetsdatumet (månad/år) på förpackningens avslutningsdel. Produkten får inte användas efter utgångsdatum. | **Förpackningstemperatur under användning:** +5 °C till 40 °C / 41 °F till 104 °F (+10 °C till 30 °C / 50 °F till 86 °F för användning i trä). | **Transport- och förvaringsvillkor:** svalt, torrt och mörkt vid +5 °C till 25 °C / 41 °F till 77 °F. | Kontakta Hilti vid användningsområden som inte beskrivs i bruksanvisningen eller ligger utanför specifikationerna. | **Folieförpackningar som inte är helt förbrukade måste användas igen inom en vecka.** Lämnna i så fall förpackningarna med påskruvat blandningsrör i injekteringspistolen och kör inte tillbaka tryckkolven. Koppla loss verktyget från tryckförsörjningen och förvara det enligt föreskrifterna. Före fortsatt användning skruvas ett nytt blandningsrör på och uttrinnande massa kasseras på nytt.

### ⚠ VARNING

- ▲ Vid felaktig hantering kan massan spruta ut. Hamnar massan i ögonen kan det leda till bestående ögonskador!** Bär alltid tättslutande skyddsglasögon, skyddshandskar och arbetskläder vid arbetet! | Börja aldrig med frampressningen utan att ha skruvat fast blandningsröret ordentligt! | Vid användning av förlängningsslang: Använd endast det medföljande blandningsröret vid kassering av första injekteringsmassa (inte förlängningsslangen). | Skruva på ett nytt blandningsrör innan du börjar använda en ny folieförpackning. Se till att det sitter ordentligt fast. | Se upp! Skruva aldrig av blandningsröret när systemet är trycksatt. | Använd enbart den typ av blandningsrör som levereras tillsammans med massan. Blandningsröret får inte på några villkor ändras. | Kontrollera att folieförpackningen eller kassetten inte är skadad – särskilt om den råkat falla i golvet! En förpackning som har tappats kan leda till feelfunktion, även om den redan satts in i kassetten. | Använd aldrig skadade folieförpackningar och/eller skadade eller starkt nedsmutsade kassetter.
- ▲ Otillfredsställande värden för hållbarhet/ ej fungerande infästning på grund av otillräcklig rengöring av borrhål. Före injekteringen måste borrhålen vara torra och fria från borrkax, damm, vatten, is, olja, fett och andra föroreningar.** Hilti sugborrar TE-CD och TE-YD måste användas tillsammans med en korrekt underhållsen Hilti-dammsugare med en modell och sugkapacitet (volymflöde) enligt tillbehörstabellen. | Utblåsning av borrhål – blås igenom borrhålet med oljefri luft, tills den retunerade luften är fri från damm. | Genomspolning av borrhål – spola igenom med vattenslang och normalt ledningstryck

tills klart vatten flödar ut. | Obs! Före påfyllning av massa ska vattnet avlägsnas från borrhålet, som blåses ur med oljefri tryckluft tills det är helt torrt (kan inte användas på hammarborrade borrhål under vatten). | Borsta ur borrhålet – använd enbart passande stålborste. Vid urborstning av borrhålet ska det märkas ett motstånd från borsten – om inte är borsten för liten och måste bytas ut. | Spruta in injekteringsmassa direkt efter att du har rengjort borrhålet. Annars kan det tränga in vatten i borrhålet om underlaget är vått.

- ▲ **Se till att borrhållsfyllningen utförs ända nedifrån borrhålsbotten, så att inga luftblåsar bildas.** Använd vid behov förlängningar så att du når ända ner till borrhålets botten. | Använd tillbehöret HIT-SZ/IP vid arbeten ovanför huvudhöjd och var då särskilt försiktig när du för in fästelementet. Överflödiga massa kan tränga ut ur borrhålet. Se till att ingen massa rinner ner på användaren. | Om ett nytt blandningsrör skruvas på en redan öppen folieförpackning kastas de första slaglängderna. | Använd ett nytt blandningsrör för varje ny folieförpackning.
- ▲ **På grund av värmeutvecklingen under härdning måste metallelementet (ankarstäng) sättas på plats inom den föreskrivna bearbetningstiden. Annars finns det risk för att träet (materialet i underlaget) påverkas negativt.**
- ▲ **Om anvisningarna inte följs kan det leda till att infästningen inte håller!**

Hilti HIT-RE 500 V4 måste godkännas av bygghandlingheter. Denna bruksanvisning kan innehålla specifika tillämpningsförelägganden-situationer som sträcker sig utöver respektive godkännande. För godkännande av produktinstallation i överensstämmelse med föreskrifterna, har godkännandedokumentet företräde.

## NO Festemasse for armeringsstål- og plugginnfesting i betong/tre

### Hilti HIT-RE 500 V4

**Inneholder:** 2,2-bis[4-(2,3-epoksypropoksy)fenyl]propan (A); 1,4-butandiol diglycidyleter (A); 2-metyl-1,5-pentanediamine (B); M-Xylen- $\alpha,\alpha$ -Diamin (B)



(A, B)



(A, B)



(A)



(A)



UFI: MSTT-F08S-F810-SP4W (A)  
UFI: E93U-J0M2-S810-8FU9 (B)

**FARE** Gir alvorlige etseskader på hud og øyne. (A, B) | Kan utløse en allergisk hudreaksjon. (A, B) | Kan forårsake irritasjon av luftveiene. (B) | Giftig, med langtidsvirkning, for liv i vann. (A) | Kan skade forplantningsevnen eller gi fosterskader. (A) | Bare for yrkesbrukere. (A) | Benytt vernehansker/vernetøy/øyevern/ansiktsvern. | Må ikke komme i kontakt med øyne, huden eller klær. | **VED HUDKONTAKT:** Vask med mye såpe og vann. | **VED KONTAKT MED ØYENE:** Skyll forsiktig med vann i flere minutter. Fjern eventuelle kontaktlinser dersom dette enkelt lar seg gjøre. Fortsett skyllingen. | Dersom det forekommer hudirritasjon eller utslett: Søk legehjelp. | Ved vedvarende øyeyritasjon: Søk legehjelp.

**Avfallshåndtering: Tomme patroner:** Elimineres i henhold til myndighetenes forskrifter. | **Fuller eller delvis tomte patroner:** Skal avfallshåndteres som spesialavfall i samsvar med offentlige forskrifter. | EAK-kode: 20 01 27\* Maling, trykkfarger, limstoffer og kunstharpiks som inneholder farlige stoffer. | eller EAK-avfallskode: 08 04 09\* Limstoff- og tetningsmasseavfall som inneholder organiske løsemidler eller andre farlige stoffer.

Manglende overholdelse av denne monteringsveiledningen, bruk av ankere fra andre enn Hilti, dårlige eller tvilsomme betonegenskaper og spesialbruksområder kan påvirke pålitelighet og effekten i innfesting.

**Produktinformasjon:** Bruksanvisningen skal alltid oppbevares sammen med produktet. | Produktet må kun gis videre til andre dersom bruksanvisningen kan følge med. | **Sikkerhetsdatablad:** Gjennomgå og behold sikkerhetsdatabladet før arbeidet starter. | **Holdbarhetsdato:** Undersøk holdbarhetsdatoen (måned/år) på patronens koblingsdel. Produktet skal ikke brukes etter utløpsdato. | **Patronens temperatur under bruk:** +5 °C til 40 °C / 41 °F til 104 °F (+10 °C til 30 °C / 50 °F til 86 °F for bruk i tre). | **Transport- og lagringsforhold:** Kjølig, tørt og mørkt ved +5 °C til 25 °C / 41 °F til 77 °F. | Ved brukstilfeller som ikke beskrives av den foreliggende bruksanvisningen, eller som ligger utenfor spesifikasjonene, vennligst henvend deg til Hilti. | **Patroner som**

**ikke er helt brukt opp, må brukes opp innen én uke.** La i dette tilfellet patronen med påskrudd blandedyse ligge i utpressingsapparatet, og ikke kjør trykkstempelen tilbake. Koble apparatet fra trykkforsyningen og lagre det i henhold til forskriftene. Før gjernuk skal en ny blandedyse skrues på, og den første mengden med masse skal igjen kasseres.

### **⚠ ADVARSEL**

- ▲ Ved ukynlig håndtering kan det sprute ut masse. Øyekontakt med massen kan forårsake varige øyeskader!** Bruk tettsluttende vernebriller, vernehansker og arbeidsklær under arbeidet! | Start aldri utpressing uten forskriftsmessig påskrudd blandedyse! | Ved bruk av forlengingsslange: Den første massen må kastes gjennom den leverte blandedysen (ikke gjennom forlengingsslangen). | Før utpressing av en ny patron må en ny blandedyse skrues på. Kontroller at den sitter godt. | Merk! Skru aldri av blandedysen når systemet står under trykk. | Bruk kun blandedysen som ble levert sammen med massen. Blandedysen må ikke forandres under noen omstendigheter. | Kontroller om patronen og folieholderen er uskadd, spesielt hvis de har vært utsatt for fall! Patroner som har vært utsatt for fall, kan forårsake feilfunksjoner, også hvis de allerede har blitt lagt i folieholderen. | Bruk aldri skadde patroner og/eller skadde eller tilsmussede folieholdere.
- ▲ Lav holdfasthet/svikt i innfesting på grunn av utilstrekkelig rengjøring av borehull. Før injisering skal borehullet være tørt og fritt for boremateriale, støv, vann, is, olje, fett og andre forurensninger.** Hilti hulborinnsatser TE-CD, TE-YD må brukes sammen med en riktig vedlikeholdt Hilti støvsuger med modell og innsugningskapasitet (gjennomstrømningsvolum) som angitt i tilbehørstabellen. | Utblåsing av borehullet – borehullet skal blåses ut med oljefri luft inntil den utstrømmende luften er støvfri. | Utspyling av borehullet – spyl ut med vannslange og normalt ledningstrykk inntil klart vann strømmer ut. | Viktig! Før fylling med masse skal vannet fjernes fra borehullet, og det skal blåses rent med oljefri trykkluft inntil det er helt tørt (kan ikke brukes ved hammerborede borehull under vann). | Børst rent borehullet, bruk kun en passende stålborste. Ved utbørsting av borehullet skal man kjenne motstand i børsten – ellers er børsten for liten og må skiftes ut. | Injisering må utføres rett etter rengjøring av borehullet. Hvis ikke kan det ved våte underlag trenge vann ned i borehullet.
- ▲ Sørg for at fyllingen av borehullet skjer fra bunnen av borehullet, slik at det ikke dannes luftbobler.** Bruk om nødvendig forlengeren for å nå ned til bunnen av borehullet. | Ved bruk over hodehøyde skal du bruke tilbehøret HIT-SZ/IP, og vær spesielt oppmerksom ved innføring av festeelementet. Overskudd av masse kan trenge ut av borehullet. Sørg for at masse ikke drypper ned på brukeren. | Hvis en ny blandedyse skrues på en allerede åpent patron, skal den første massen som kommer ut kastes. | Til hver ny patron må man bruke en ny blandedyse.
- ▲ Lav holdfasthet/svikt i innfesting på grunn av utilstrekkelig rengjøring av borehull. Før injisering skal borehullet være tørt og fritt for boremateriale, støv, vann, is, olje, fett og andre forurensninger.**
- ▲ Manglende overholdelse av instruksjonene kan føre til svikt i innfestingen!**

Hilti HIT-RE 500 V4 er underlagt godkjenninger fra bygningsmyndigheter. Denne brukerhåndboken kan inneholde spesifikke bruksvilkår/-situasjoner som strekker seg utover omfanget av den respektive godkjenningen. For montering av produktet i henhold til godkjenningen, har forskriften i godkjenningsdokumentet forrang.



**PL** Żywica do mocowania prętów zbrojeniowych i kotew w betonie/drewnie**Hilti HIT-RE 500 V4**

Zawiera: 2,2-bis[4-(2,3-epoksypropoxy)fenylo]propan (A); eter diglicydowy butano-1,4-diolu (A); 2-metyl-1,5-pentanediamine (B); 1,3-benzenodimeta-noamina (B)



(A, B)



(A, B)



(A)



(A)



UFI: MSTT-F08S-F810-SP4W (A)

UFI: E93U-J0M2-S810-8FU9 (B)

**NIEBEZPIECZEŃSTWO** Powoduje poważne oparzenia skóry oraz uszkodzenia oczu. (A, B) | Może powodować reakcję alergiczną skóry. (A, B) | Może powodować podrażnienie dróg oddechowych. (B) | Działa toksycznie na organizmy wodne, powodując długotrwałe skutki. (A) | Może działać szkodliwie na płodność lub na dziecko w tonie matki. (A) | Produkt przeznaczony wyłącznie do użytku zawodowego. (A) | Stosować rękawice ochronne/odzież ochronną/ochronę oczu/ochronę twarzy. | Nie wprowadzać do oczu, na skórę lub na odzież. | W PRZYPADKU KONTAKTU ZE SKÓRĄ: Umyć dużą ilością wody z mydłem. | W PRZYPADKU DOSTANIA SIĘ DO OCZU: Ostrożnie płukać wodą przez kilka minut. Wyjąć szawki kontaktowe, jeżeli są i można je łatwo usunąć. Nadal płukać. | W przypadku wystąpienia podrażnienia skóry lub wysypki: Zasięgnąć porady/zgłosić się pod opiekę lekarza. | W przypadku utrzymywania się działania drażniącego na oczy: Zasięgnąć porady/zgłosić się pod opiekę lekarza.

**Wskazówki dotyczące utylizacji:** Opróżnione ładunki: Usuwanie zgodnie z obowiązującymi przepisami. | **Pełne lub częściowo zużyte ładunki:** Utylizować zgodnie z przepisami administracyjnymi dotyczącymi usuwania odpadów specjalnych. | Kod odpadu EAK: 20 01 27\* Farby, tusze, farby drukarskie, kleje, lepiszcze i żywice zawierające substancje niebezpieczne. | lub Kod odpadu EAK: 08 04 09\* Odpadowe kleje i szczeliwa zawierające rozpuszczalniki organiczne lub inne substancje niebezpieczne.

Nieprzebrnięcie niniejszej instrukcji montażu, używanie kotew innej marki, niż Hilti, złe lub wątpliwe właściwości betonu oraz zastosowania specjalne mogą mieć negatywny wpływ na skuteczność i obciążalność mocowań.

**Informacje o produkcie:** Niniejszą instrukcję stosowania należy zawsze przechowywać razem z produktem. | Produkt przekazywać innym osobom wyłącznie z niniejszą instrukcją stosowania. | **Karta charakterystyki substancji:** Przed przystąpieniem do pracy zapoznać się z kartą charakterystyki substancji. | **Termin ważności:** Sprawdzić termin ważności (miesiąc/rok) umieszczony na spojeniu ładunku. Nie stosować produktu po upływie terminu ważności. | **Temperatura ładunku podczas stosowania:** +5 °C do 40 °C / 41 °F do 104 °F (+10 °C do 30 °C / 50 °F do 86 °F do stosowania w drewnie). | **Warunki transportu i przechowywania:** W chłodnym, suchym i zacienionym miejscu, w temperaturze od 5 °C do 25 °C / od 41 °F do 77 °F. | W przypadku zastosowań, które nie są opisane w niniejszej instrukcji stosowania lub wykraczają poza specyfikację, należy skonsultować się z serwisem Hilti. | **Częściowo zużyte ładunki foliowe należy wykorzystać w ciągu jednego tygodnia.** W tym celu pozostawić w dozwolniku ładunek z nakręconym mieszaczem i nie zmniejszać ciśnienia. Odłączyć urządzenie od zasilania ciśnieniem i przechowywać zgodnie z przepisami. Przed ponownym użyciem nakręcić nowy mieszacz i odrzucić początkową porcję żywicy.

**⚠ OSTRZEŻENIE**

**⚠ W przypadku nieumiejętnego obchodzenia się z żywicą możliwe jest jej rozbrzygniwanie. Kontakt żywicy z oczami może prowadzić do trwałego uszkodzenia oczu!** Podczas pracy nosić szczelne okulary ochronne, rękawice ochronne i odzież roboczą! | Nie rozpoczynać wyciskania bez odpowiednio założonego mieszacza! | W przypadku użycia węża przedłużającego: Początkowej porcji żywicy używać jedynie z dostarczonym mieszaczem (nie używać z wężem przedłużającym). | Przed wyciskaniem nowego ładunku foliowego nakręcić nowy mieszacz. Zwracać uwagę na pewne zamocowanie. | Ostrożnie! Nie wolno odkręcać mieszacza, jeśli narzędzie znajduje się pod ciśnieniem. | Używać wyłącznie typu mieszacza dostarczonego razem z żywicą. Pod żadnym pozorem nie dokonywać zmian w mieszaczu. | Skontrolować, czy ładunek foliowy i kasetka nie są uszkodzone – zwłaszcza po upadku na ziemię! Działanie upuszczonych na ziemię ładunków, nawet

jeśli były w kasetach, może być zakłócone. | Nigdy nie stosować uszkodzonych ładunków foliowych i/lub uszkodzonych lub mocno zabrudzonych kaset.

- ▲ Niedostateczne oczyszczenie wywierconego otworu powoduje niedostateczną wytrzymałość lub uszkodzenie mocowania. Przed wypełnieniem należy osuszyć i oczyścić otwory z drobin gruzu po wierceniu, pyłu, wody, ładu, oleju, smarów i innych zanieczyszczeń.** Wiertła rurowe Hilti TE-CD, TE-YD muszą być używane w połączeniu z prawidłowo konserwowanym odkurzaczem Hilti. Model i wydajność (natężenie przepływu objętościowego) odkurzacza muszą być zgodne z wyszczególnionymi w tabeli akcesoriów. | Przedmuchiwanie wywierconego otworu – otwór przedmuchać pozbawionym oleju powietrzem, aż wypływające powietrze będzie pozbawione pyłu. | Wypłukanie otworu – wypłukać wodą pod normalnym ciśnieniem, dopóki nie zacznie wypływać czysta woda. | Ważne! Przed wypełnieniem żywicą, należy usunąć wodę z otworu i przedmuchać go sprężonym powietrzem bez zanieczyszczeń olejowych, do całkowitego osuszenia otworu (nie stosować w otworach wywierconych wiertłem udarowym do zastosoowań pod wodą). | Czyszczenie otworu szczotką – tylko szczotką stalową dopasowaną do wielkości otworu. Podczas czyszczenia otworu szczotką powinno wyczuwać się opór – jeśli tak nie jest, oznacza to, że szczotka jest za mała i należy ją wymienić. | Żywicę należy wstrzyknąć natychmiast po oczyszczeniu wywierconego otworu. W przeciwnym razie, w przypadku użycia w mokrych podłożach, do wywierconego otworu może przedostać się woda.
- ▲ Zapewnić, by wypełnianie otworu następowało od dna otworu, aby nie tworzyły się pęcherzyki powietrza.** W razie potrzeby zastosować przedłużki, aby dotrzeć do dna otworu. | W przypadku zastosowań nad głową operatora zastosować osprzęt HIT-SZ/IP i uważać szczególnie podczas wkładania elementu mocującego. Z otworu może wydostawać się nadmiar żywicy. Upewnić się, że żywica nie kapie na użytkownika. | Jeśli na otwarty ładunek foliowy zostanie nakręcony nowy mieszacz, również należy odrzucić pierwszą porcję żywicy. | Do każdego nowego ładunku foliowego należy używać nowego mieszacza.
- ▲ Ze względu na wytwarzanie ciepła podczas utwardzania należy przestrzegać dozwolonego czasu osadzenia elementu metalowego (pręt), ponieważ w przeciwnym razie drewno (materiał podstawowy) może zostać uszkodzone.**
- ▲ Nieprzestrzeganie zaleceń może spowodować niedostateczną wytrzymałość mocowania!**

Hilti HIT-RE 500 V4 jest przedmiotem aprobaty wydawanej przez urzędy nadzoru budowlanego. Niniejsza instrukcja obsługi może opisywać określone warunki/przypadki zastosowania, wykraczające poza zakres odpowiedniej aprobaty. W celu zachowania zgodności z aprobatą, instalacja produktu musi być przede wszystkim zgodna z wymaganiami określonymi w dokumencie aprobaty.

## CS Lepící hmota pro železobeton a upevňování kotev do betonu/dřeva

### Hilti HIT-RE 500 V4

**Obsahuje:** bis[4-(2,3-epoxypropoxy)fenyl]propan (A); 1,4-butandiol-diglycidylether (A); 2-methyl-1,5-pentandiamin (B); m-xylilendiamin (B)



UFI: MTT-F08S-F810-SP4W (A)  
UFI: E93U-J0M2-S810-8FU9 (B)

**NEBEZPEČÍ** Způsobuje těžké poleptání kůže a poškození očí. (A, B) | Může vyvolat alergickou kožní reakci. (A, B) | Může způsobit podráždění dýchacích cest. (B) | Toxický pro vodní organismy, s dlouhodobými účinky. (A) | Může poškodit plodnost nebo nenarození dítě. (A) | Pouze pro profesionální uživatele. (A) | Používejte ochranné rukavice/ochranný oděv/ochranné brýle/obličejový štít. | Nie wprowadzać do oczu, na skórę lub na odzież. | **PRI STYKU S KŮŽÍ:** Omyjte velkým množstvím vody a mýdla. | **PRI ZASAŽENÍ OČÍ:** Několik minut opatrně vyplachujte vodou. Vyměte kontaktní čočky, jsou-li nasazeny a pokud je lze vyjmout snadno. Pokračujte ve vyplachování. | Při podráždění kůže nebo vyrážce: Vyhleďte lékařskou pomoc/šetření. | **Pretrvává-li podráždění očí: Vyhleďte lékařskou pomoc/šetření.**

**Pokyny ohledně likvidace:** **Prázdňé kapsle:** Likvidace musí být v souladu s úředními předpisy. | **Plně nebo částečně vyprázdňené kapsle:** Zlikvidujte v souladu s úředními předpisy jako nebezpečný odpad. | Odpadový kód EAK: 20 01 27\* barvy, tiskařské barvy, lepidla a syntetické pryskyřice obsahující nebezpečné látky. | Nebo odpadový kód EAK: 08 04 09\* odpady lepidel a těsnících hmot obsahující organická rozpouštědla nebo jiné nebezpečné látky.

Nedodržení tohoto návodu k montáži, použití jiných kotev než Hilti, špatné nebo problematické vlastnosti betonu a speciální použití mohou ovlivnit spolehlivost a výkon upevnění.

**Informace o výrobku:** Uchovávejte tento návod k použití vždy u výrobku. | Jiným osobám předávejte výrobek pouze s návodem k obsluze. | **List s bezpečnostními údaji:** Než začnete pracovat, přečtete si bezpečnostní list. | **Datum trvanlivosti:** Zkontrolujte datum trvanlivosti (měsíc/rok) na spojovacím díle kapsle. Po tomto datu se výrobek již nesmí používat. | **Teplota kapsle během používání:** +5 °C až 40 °C / 41 °F až 104 °F (+10 °C až 30 °C / 50 °F až 86 °F při použití ve dřevě). | **Transportní a skladovací podmínky:** v chladu, suchu a temnu při +5 °C až 25 °C / 41 °F až 77 °F. | U použití, která nejsou popsaná v tomto návodu k použití nebo vybočují ze specifikace, se obraťte na společnost Hilti. | **Zcela nepotřebenované kapsle musí být použity během jednoho týdne.** Kapsli proto nechte i s našroubovaným směšovačem ve vytlačném zařízení a neuvolňujte tlak. Zařízení odpojte od přívodu tlaku a skladujte v souladu s předpisy. Před dalším použitím našroubujte nový směšovač a první dávku lepicí hmoty opět vyhodte.

## VAROVÁNÍ

- ▲ **Při neodborné manipulaci může lepicí hmota vystříknout. Kdyby lepicí hmota vnikla do očí, mohla by způsobit trvalé poškození zraku!** Při práci noste přiléhající uzavřené ochranné brýle, ochranné rukavice a pracovní oděv! | Nikdy s vytlačováním nezačínějte bez řádné našroubované směšovače! | Při použití prodlužovací hadice: První dávku lepicí hmoty z dodaného směšovače (ne z prodlužovací hadice) vyhodte. | Před vytlačováním nové kapsle našroubujte nový směšovač. Dbejte na pevné usazení. | **Upozornění!** Nikdy směšovač neodšroubovávejte, když je systém pod tlakem. | Používejte výhradně typ směšovače dodávaný s lepicí hmotou. Směšovač za žádných okolností nepozměňujte. | Zkontrolujte, zda kapsle a kazeta nejsou poškozené – zejména pokud spadly! Kapsle, které spadly (i když byly již vložené do kazety), mohou způsobit nesprávnou funkci. | Nikdy nepoužívejte poškozené kapsle a/nebo poškozené nebo znečištěné kapsle.
  - ▲ **Nízká zatížitelnost / selhání upevnění vlivem nedostatečně vyčištěných vyvrtných otvorů. Před injektáží musí být vyvrtné otvory suché a vyčištěné od vrtné drti, prachu, vody, ledu, oleje, tuku a ostatních nečistot.** Duté vrtáky Hilti TE-CD, TE-YD se musejí používat ve spojení se správně udržovaným vysavačem Hilti s modelem a kapacitou sání (objemový průtok) podle tabulky příslušenství. | Vyfoukní vyvrtných otvorů – vyvrtný otvor vyfoukejte vzduchem bez oleje, až přestane vylévat prach. | Vypláchnutí vyvrtných otvorů – vyvrtný otvor vypláchněte hadicí s vodou při normálním vodovodním tlaku, až odtéká čistá voda. | **Důležité!** Před plněním lepicí hmotou odstraňte z vyvrtného otvoru vodu a vyfoukejte ho vzduchem bez oleje tak, aby byl úplně suchý (nelze použít u otvorů vyvrtných s přiklepen pod vodou). | Vykartáčování vyvrtného otvoru – pouze vhodným ocelovým kartáčem. Při vykartáčování vyvrtného otvoru byste měli na kartáči cítit odpor – pokud tomu tak není, je kartáč příliš malý a je třeba ho vyměnit. | Maltu aplikujte okamžitě po vyčištění otvoru. Jinak se může u vlhkého podkladu do otvoru dostat voda.
  - ▲ **Zajistěte, aby se vyvrtné otvory plnily ode dna a nevznikaly tak vzduchové bubliny.** Abyste dosáhli dna otvoru, použijte v případě potřeby prodlužovací díl. | Při práci nad hlavou použijte příslušenství HIT-SZ/IP a dávejte pozor zejména při zavádění upevňovaného prvku. Z vyvrtného otvoru může vytékat přebytečná lepicí hmota. Zajistěte, aby na uživatele žádná lepicí hmota nekapsala. | Pokud našroubujete na již otevřenou kapsli nový směšovač, první dávku rovněž zahodte. | Pro každou hmotu kapsli použijte nový směšovač.
  - ▲ **Z důvodu vývinu tepla během vytvrzování musí být kovový prvek (tyč) nastaven během povolené doby zpracování, jinak může být negativně ovlivněno dřevo (základní materiál).**
  - ▲ **Nedodržování pokynů může mít za následek selhání upevnění!**
- Hilti HIT-RE 500 V4 podléhá schválení ze strany stavebních úřadů. Tento návod k použití může obsahovat specifické aplikační podmínky / situace přesahující rámec příslušného schválení. Pro montáž v souladu s příslušnými předpisy mají přednost podmínky stanovené ve schvalovacím dokumentu.

**SK Spájacia lepiaca hmota na upevňovanie betonárskej ocele a kotiev do betónu/dreva****Hilti HIT-RE 500 V4**

**Obsahuje:** izopropylidénbis[4,1-fenyln)-oxymetyln)bisoxirán (A); butándiol (diglycidyl)éter (A); 2-metyl-1,5-pentándiámín (B); 1,3-benzéndimetanamín (B)



(A, B)



(A, B)



(A)



(A)



UFI: M5TT-F08S-F810-SP4W (A)

UFI: E93U-J0M2-S810-8FU9 (B)

**NEBEZPEČENSTVO** Spôsobuje vážne poleptanie kože a poškodenie očí. (A, B) | Môže vyvolať alergickú kožnú reakciu. (A, B) | Môže spôsobiť podráždenie dýchacích ciest. (B) | Toxický pre vodné organizmy, s dlhodobými účinkami. (A) | Môže spôsobiť poškodenie plodnosti alebo nenarodeného dieťaťa. (A) | Len na odborné použitie. (A) | Noste ochranné rukavice/ochranný odev/ochranné okuliare/ochranu tváre. | Zabráňte kontaktu s očami, pokožkou alebo odevom. | **PRI KONTAKTE S POKOŽKOU:** Umyte veľkým množstvom vody a mydla. | **PO ZASIAHNUTÍ OČÍ:** Niekoľko minút ich opatrne vyplachujte vodou. Ak používate kontaktné šošovky a ak je to možné, odstráňte ich. Pokračujte vo vyplachovaní. | Ak sa prejaví podráždenie pokožky alebo sa vytvorila vyrážka: vyhľadajte lekársku pomoc/starostlivosť. | Ak podráždenie očí pretrváva: vyhľadajte lekársku pomoc/starostlivosť.

**Upozornenia vzťahujúce sa na likvidáciu:** **Prázdne balenia:** Odstráňte v súlade so zákonnými predpismi. | **Plné alebo čiastočne vyprázdnené balenia:** Zlikvidujte v súlade s úradnými predpismi ako nebezpečný odpad. | Kód kategórie odpadov EAK: 20 01 27\* farby, tlačiarenské farby, lepidlá a syntetické živice obsahujúce nebezpečné látky. | alebo odpadový kód EAK: 08 04 09\* odpadové lepidlá a tesniace materiály obsahujúce organické rozpúšťadlá alebo iné nebezpečné látky.

Nedodržiavanie tohto návodu na montáž, používanie kotiev iných výrobcov ako Hilti, zlé alebo otázné vlastnosti betónu, ako špeciálne aplikácie môžu ovplyvniť spoľahlivosť a výkon upevnení.

**Informácia o výrobku:** Tento návod na používanie odkladajte vždy spolu s výrobkom. | Výrobok odovzdávajte iným osobám len spolu s návodom na používanie. | **Karta bezpečnostných údajov:** Pred začatím práce si pozrite kartu bezpečnostných údajov. | **Dátum použiteľnosti:** Skontrolujte dátum použiteľnosti (mesiac/rok) na spojovacej časti obalu. Po uplynutí tohto dátumu sa už výrobok nesmie používať. | **Teplota balenia počas používania:** +5 °C až 40 °C / 41 °F až 104 °F (+10 °C až 30 °C / 50 °F až 86 °F pre použitie v dreve). | **Podmienky prepravy a skladovania:** v chlade, suchu a tme, pri teplote +5 °C až 25 °C / 41 °F až 77 °F. | Pri aplikáciách, ktoré neboli opísané v predkladanom návode na používanie alebo sú mimo špecifikácií, sa prosím, obráťte na firmu Hilti. | **Neúplne spotrebovaný zásobník je nutné ďalej použiť v priebehu jedného týždňa.** Zásobník s naskrutkovým zmiešavačom preto ponechajte vo vyltáčacom zariadení a vyltáčací piest nevysúvajte. Zariadenie odpojte od prívodu tlaku a uskladnite podľa predpísaných pokynov. Pred ďalším použitím naskrutkujte nový zmiešavač a počiatočný výtok malty nepoužívajte.

**VAROVANIE**

- ▲ Pri neodbornej manipulácii môže dôjsť k vykstreknutiu malty. Po vniknutí do očí môže malta spôsobiť trvalé poškodenie zraku!** Pri práci noste tesne priliehajúce ochranné okuliare, ochranné rukavice a pracovné oblečenie! | Nikdy s vyltáčaním nezačínajte bez riadne naskrutkovaného zmiešavača! | Pri použití predlžovacej hadice: Počiatočný výtok malty odstráňte len cez dodaný zmiešavač (nie cez predlžovaciu hadicu). | Pred vyltáčaním nového fóliového balenia naskrutkujte nový zmiešavač. Dbajte na spoľahlivé upevnenie. | Pozor! Nikdy zmiešavač neodskrutkujte, keď je systém pod tlakom. | Používajte výlučne typ zmiešavača dodávaný s maltou. Za žiadnych okolností nerobte v zmiešavači nedovolené zásahy. | Skontrolujte, či nie sú zásobník a kazeta poškodené – obzvlášť po ich spadnutí! Spadnuté zásobníky, aj keď boli už vložené do kazety, môžu viesť k chybnéj funkcii. | Nikdy nepoužívajte lepiacu hmotu z poškodeného fóliového obalu a/alebo poškodené alebo znečistené kazety.
- ▲ Pri nedostatočnom vyčistení vyvráteného otvoru hrozí vznik nesprávnych hodnôt pevnosti a držania alebo zlyhanie upevnenia. Pred injektovaním musia byť vyvrátené otvory suché a očistené od úlomkov a kalu z vrtania, prachu, vody, ľadu, oleja, tuku alebo od iných nečistôt.** Hilti duté vrtáky TE-CD, TE-YD musia byť používané spolu s vhodným vysávačom Hilti, ktoré-

ho model a sací výkon (objemový prietok) sú uvedené na tabuľke príslušenstva. | Vyfukovanie vyvrtaného otvoru – vyvrtaný otvor vyfukuje vzduchom bez prítomnosti oleja, až kým nebude spätný prúd vzduchu bez prachu. | Vyplachovanie vyvrtaného otvoru – pomocou hadice s vodou pri normálnom tlaku vo vedení vyplachujte otvor dovtedy, kým nebude vytekať čistá voda. | Dôležité! Pred prediním maltou odstráňte z vyvrtaného otvoru vodu a vzduchom bez oleja ho vyfúkajte, aby bol úplne suchý (nie pri otvorch vrtáčim kvádrim pod vodou). | Vykefovanie vyvrtaného otvoru – len vhodnou oceľovou kefou. Pri kefovaní vyvrtaného otvoru by ste mali na kefu cítiť odpor – ak to tak nie je, je kefa príliš malá a treba ju vymeniť. | Maltu aplikujte okamžite po vyčistení otvoru. Inak sa môže pri vlhkom podklade do otvoru dostať voda.

**▲ Uistite sa, že naplnenie vyvrtaného otvoru sa vykonáva odo dna otvoru, aby nevznikli žiadne vzduchové bubliny.** Aby ste dosiahli až na dno vyvrtaného otvoru, použite v prípade potreby predženie. | Pri použití nad hlavou použite príslušenstvo HIT-SZ/IP a dávajte pozor predovšetkým pri zavádzaní upevňovacieho prvku. Z vyvrtaného otvoru môže vytekať prebytočná malta. Zaisťte, aby na používateľa nekvapkala malta. | Pokiaľ naskrutkujete na už otvorené fóliové balenie nový zmiešavač, prvú dávku taktiež zahodte. | Pre každé nové fóliové balenie použite nový zmiešavač.

**▲ Z dôvodu vývinu tepla počas vytvrdzovania musí byť kovový prvok (tyč) nastavený počas povolenej doby spracovania, inak môže byť negatívne ovplyvnené drevo (základný materiál).**

**▲ Nedodržanie pokynov môže mať za následok zlyhanie upevnenia!**

Hilti HIT-RE 500 V4 podlieha schváleniu zo strany stavebných úradov. Tento návod na používanie môže obsahovať špecifické aplikačné podmienky / situácie presahujúce rámec príslušného schválenia. Pre montáž v súlade s príslušnými predpismi majú prednosť podmienky stanovené v schvaľovacom dokumente.

## HU Ragasztóhabarcs betonban/fában történő vasbeton- és tiplirögzítésekhez

### Hilti HIT-RE 500 V4

**Tartalma:** 2,2-Bisz[4-(2,3-epoxipropoxi)fenil] propán (A); butánediol-diglicidil-éter (A); 2-metil-1,5-pentándiamin (B); 1,3-benzol-dimetán-amin (B)



(A, B)



(A, B)



(A)



(A)



UFI: M5T-F08S-F810-SP4W (A)  
UFI: E93U-J0M2-S810-8FU9 (B)

**VESZÉLY** Súlyos égési sérülést és szemkárosodást okoz. (A, B) | Allergiás bőrreakciót válthat ki. (A, B) | Légúti irritációt okozhat. (B) | Mérgező a vízi élővilágra, hosszán tartó károsodást okoz. (A) | Károsíthatja a termékenységét vagy a születendő gyermeket. (A) | Kizárólag szakmai felhasználó részére. (A) | Védőkesztyű/védőruha/szemvédő/arcvédő használata kötelező. | Szembe, bőrre vagy ruhára nem kerülhet. | HA BŐRRE KERÜL: Lemosás bő szappanos vízzel | SZEMBE KERÜLÉS esetén: Több percig tartó óvatos öblítés vízzel. Adott esetben a kontaktlencsék eltávolítása, ha könnyen megoldható. Az öblítés folytatása. | Bőrirritáció vagy kiütések megjelenése esetén: orvosi ellátást kell kérni. | Ha a szemirritáció nem múlik el: orvosi ellátást kell kérni.

**Ártalmatlansággal kapcsolatos tudnivalók: Üres tubusok:** Az ártalmatlanságot a törvényes előírásoknak megfelelően kell elvégezni. | **Teli/részben kiürült tubusok:** A hatósági előírások betartásával veszélyes hulladékként kell ártalmatlanítani. | EAK hulladékkód: 20 01 27\*, veszélyes anyagokat tartalmazó festékek, tinták, ragasztók és gyanták. | vagy az EAK hulladékkód: 08 04 09\*, szerves oldószereket vagy más veszélyes anyagokat tartalmazó ragasztók, tömítőanyagok hulladékai.

A jelen szerelési útmutató figyelmen kívül hagyása, nem Hilti horgonyok használata, a rossz vagy kétséges betontulajdonosságok, valamint a speciális alkalmazások a rögzítések megbízhatóságát és teljesítményét befolyásolhatják.

**Termékinformáció:** Őrizze meg a használati utasítást, és tartsa mindig egy helyen a termékkel. | A terméket csak a használati utasítással együtt adja tovább. | **Biztonsági adatlap:** A munka megkezdése előtt tanulmányozza a biztonsági adatlapot. | **Eltarthatóság:** Ellenőrizze az eltarthatóságot (hónap/év) a tubus csatlakozóelemén. A termék a lejáratot követően már nem

használható fel. | **Tubushőmérséklet a használat során:** +5 °C-tól 40 °C-ig/41 °F-tól 104 °F-ig (+10 °C-tól 30 °C-ig / 50 °F-tól 86 °F-ig fában való használatra). | **Szállítási és tárolási feltételek:** Hideg, száraz és sötét helyen, +5 °C és 25 °C között/41 °F és 77 °F között. | A jelen használati útmutatóban leírtaktól eltérő vagy a specifikációkon kívül eső alkalmazások esetén, kérjük, forduljon a Hiltihez. | **A nem teljesen felhasznált fóliatubust egy héten belül fel kell használni.** Ebben az esetben hagyja a tubust a felcsavarozott keverőszárral együtt a sajtolókészülékben, és ne engedje csökkenni a nyomást. A készüléket kapcsolja le a sűrítettlevegő-ellátásról, és előírás szerint tárolja. A további felhasználás előtt csavarjon fel egy új keverőszárat, és ismét dobja ki az előkeverésből származó habarcsot.

### ▲ FIGYELMEZTETÉS

- ▲ **Szakszerűtlen kezelés esetén a habarcs szétfröccsenhet. A habarcs szembe kerülés esetén maradandó szemkárosodást okozhat.** Munkavégzés során viseljen szorosan illeszkedő védőszemüveget, védőkesztyűt és munkaruhatát. | Soha ne kezdjen a fóliatubus kipréléséhez, amíg nincs helyesen felcsavarva keverőszár. | Hosszabbítótlóm használata esetén: Csak a mellékelt keverőszáron keresztül dobja ki az előkeverésből származó habarcsot (ne a hosszabbítótlómön keresztül). | Új fóliatubus kiprélése előtt csavarjon fel új keverőszárat. Ügyeljen a szoros illeszkedésre. | Vigyázat! Soha ne csavarja le a keverőszárat, amíg a rendszer nyomás alatt van. | Kizárólag a habarccsal együtt szállított keverőszár-típust használja. A keverőt semmi esetre se változtassa meg. | Ellenőrizze a fóliatubus és a kazetta sértetlenségét, különösen akkor, ha azok leestek! A leestet fóliatubusok akkor is hibás működést eredményezhetnek, ha a kazettában vannak. | Soha ne használjon sérült fóliatubust és/vagy sérült, illetve szennyezett kazettát.
- ▲ **Rossz tartóértékek/hibás rögzítés elégtelen furattisztítás miatt. A befecskendezés előtt a furatoknak száraznak, valamint furattörmelék-, por-, víz-, jég-, olaj-, zsír- és szennyeződésmentesnek kell lenniük.** A Hilti TE-CD, TE-YD üreges fúrószárakat egy olyan megfelelően karbantartott Hilti porszívóval együtt kell használni, amelynek típusát és szívókapacitását (átfolyási sebesség) a tartozék táblázat adja meg. | Furat kifúvatása – fúvassa ki a furatot olajmentes levegővel, amíg a visszaáramló levegő pormentessé válik. | Furat öblítése – öblítse ki víztömlő segítségével normál nyomáson, amíg tiszta víz nem folyik ki a furatból. | Fontos! A habarccsal történő kitöltés előtt a vizet a furatból távolítsa el, majd olajmentes sűrített levegővel fúvassa teljesen szárazra (nem használható kalapácsfúrt furatok esetében víz alatti felhasználás során). | Furat kiképzése – csak a megfelelő méretű acélkefével. A furat kiképzésekor a kefének ellenállást kell érezni – ha nem érez ellenállást, akkor a kefe túl kicsi, és ki kell cserélni megfelelő átmérőjű kefére. | Fecskendezzen be habarcsot közvetlenül a furat tisztítását követően. Ellenkező esetben nedves felület esetén víz kerülhet a furatba.
- ▲ **Biztosítsa, hogy a furat feltöltése a furat aljától haladva történjen, mert ezzel elkerülhető a buborékképződés.** Ha szükséges, használjon hosszabbítóelemeket a furat aljának eléréséhez. | Fejletti alkalmazások esetén használja a HIT-SZ/IP tartozékot, és különösen ügyeljen a rögzítőelem bevezetésénél. Előfordulhat, hogy a felesleges habarcs kilép a furatból. Győződjön meg arról, hogy a habarcs nem csepeg a felhasználóra. | Dobja el az első kinyomott adagot, ha a nyitott fóliatubusra új keverőszárat csavaroz fel. | Minden új fóliatubushoz használjon új keverőszárat.
- ▲ **A megkötés során fejlődő hő következtében a fém elemet (horgonyrúd) az engedélyezett időn belül szabad használni, ellenkező esetben negatívan befolyásolhatja a fa elemet (rögzítőalap).**
- ▲ **Az utasítások figyelmen kívül hagyása hibás rögzítéshez vezethet!**

A Hilti HIT-RE 500 V4 az építésügyi hatóságok jóváhagyásához kötött. Ez a használati útmutató tartalmazhat olyan konkrét alkalmazási feltételeket/helyzeteket, amelyek túlmútnak a vonatkozó jóváhagyás hatályán. A termék jóváhagyás szerinti beépítéséhez a jóváhagyási dokumentumban előírtak az irányadók.

**SL** Malta za pritrjevanje betonskega železa in vložkov v beton/lesu**Hilti HIT-RE 500 V4**

**Vsebuje:** 2,2'-(1-methylethylene) bis(4,1-phenyleneoxymethylene)bisoxirane (A); Butandiol diglicidil eter (A); 2-metil-1,-5-pentandiamin (B); 1,3-benzendimetanamin (B)



(A, B)



(A, B)



(A)



(A)



UFI: MSTT-F08S-F810-SP4W (A)  
UFI: E93U-J0M2-S810-8FU9 (B)

**PÓZOR** Povzroča hude opekline kože in poškodbe oči. (A, B) | Lahko povzroči alergijski odziv kože. (A, B) | Lahko povzroči draženje dihalnih poti. (B) | Strupeno za vodne organizme, z dolgotrajnimi učinki. (A) | Lahko škoduje plodnosti ali nerojenemu otroku. (A) | Samo za poklicne uporabnike. (A) | Nositi zaščitne rokavice/zaščitno obleko/zaščitno za oči/zaščito za obraz. | Preprečiti stik z očmi, kožo ali oblačili. | **PRI STIKU S KOŽO:** Umiti z veliko mila in vode. | **PRI STIKU Z OČMI:** Previdno izpirati z vodo nekaj minut. Odstranite kontaktne leče, če jih imate in če to lahko storite brez težav. Nadaljujte z izpiranjem. | Če nastopi draženje kože ali se pojavi izpuščaj: poiščite zdravniško pomoč/oskrbo. | Če draženje oči ne preneha: poiščite zdravniško pomoč/oskrbo.

**Navodila za odstranjevanje:** Prazni ovoji: Odstraniti v skladu z zakonskimi predpisi. | **Popolnoma ali delno izpraznjene ovoje:** odstranite v skladu s predpisi za odstranjevanje posebnih odpadkov. | koda po evropskem katalogu odpadkov EAK: 20 01 27\* premazi, črnila, lepila in umetne smole, ki vsebujejo nevarne snovi, ali | koda po evropskem katalogu odpadkov EAK: 08 04 09\* odpadna lepila in tesnilne mase, ki vsebujejo organska topila ali druge nevarne snovi.

Neupoštevanje teh navodil za montažo, uporaba sider, ki niso odobrena s strani podjetja Hilti, beton slabe ali vprašljive kakovosti ter posebni načini uporabe lahko ogrozijo zanesljivost in zmogljivost pritrdev.

**Informacije o izdelku:** Navodila za uporabo vedno hranite skupaj z izdelkom. | Izdelek dajte drugi osebi le s priloženimi navodili za uporabo. | **Varnostni podatkovni list:** pred začetkom dela preberite varnostni podatkovni list. | **Rok uporabe:** preverite rok uporabe (meseč/leto), ki je odtisnjen na veznem delu ovoja. Uporaba izdelka po izteku roka uporabe ni dovoljena. | **Temperatura ovoja med uporabo:** od +5 °C do 40 °C / 41 °F do 104 °F (od +10 °C do 30 °C / 50 °F do 86 °F za uporabo v lesu). | **Predpisi za transportiranje in shranjevanje:** na hladnem, suhem in temnem mestu pri temperaturi od +5 °C do 25 °C / 41 °F do 77 °F. | Če vaš namen uporabe ni opisan v teh navodilih za uporabo ali pa ni znotraj specifikacij, se obrnite na podjetje Hilti. | **Ovoje z malto, ki jih niste porabili do konca, morate porabiti v roku enega tedna.** V ta namen pustite ovoj s prvitim mešalom v iztisnem orodju ter pritiska ne vračajte v izhodiščni položaj. Orodje odklopite od oskrbe stisnjene zraka ter ga shranite v skladu z navodili. Pred ponovno uporabo privijte novo mešalo in ponovno zavrzite začetni brizg malte.

**⚠ OPOZORILO**

- ▲ Pri nepravilni uporabi lahko pride do brizganja malte. Stik malte z očmi lahko povzroči trajne okvare vida!** Nosite primerno zaščito za oči, zaščitne rokavice in zaščitno obleko! | Nikoli ne začnite z iztiskanjem brez pravilno nameščenega mešala! | Pri uporabi podaljševalne gibke cevi: začetni brizg malte smete zavreči samo s priloženim mešalom (in ne s podaljševalno gibko cevjo). | Pred iztiskanjem novega ovoja malte privijte novo mešalo. Poskrbite za pritrdevje. | Previdno! Nikoli ne odvijte mešala, če je sistem pod tlakom. | Uporabljajte izključno z malto, dobavljeno s posameznim tipom mešala. Mešalo je prepovedano spreminjati. | Prepričajte se, da sta ovoj malte in kasetna nepoškodovana – še posebej v primeru, če sta vam padla po tleh! Ne uporabljajte ovoj malte, ki so vam padli na tla, čeprav ste jih že namestili v kaseto, saj lahko povzročijo nepravilno delovanje. | Nikoli ne uporabljajte poškodovanih ovoj malte in/ali poškodovanih ali umazanih kaset.
- ▲ Slabo očiščene izvrtine lahko povzročijo slabo pritrdevje/možnost odpadanja. Pred polnjenjem mora biti izvrtina suha in odstraniti je treba drobir, prah, vodo, led, olje, mast ali druge nečistoče.** Votle udarne svedre Hilti TE-CD, TE-YD je potrebno uporabljati skupaj s pravilno vzdrževanim sesalnikom Hilti prave velikosti in prave sesalne kapacitete (volumenski pretok), ki je predpisana v preglednici opreme. | Izpihovanje izvrtine – izvrtino izpihajte z zrakom brez olja, dokler ni povratni

zrak brez prahu. | Izpiranje izvrtine – z vodno cevjo izperite z običajnim tlakom vode, dokler iz izvrtine ne izteka čista voda. | Pomembno! Preden izvrtino napolnite z malto, odstranite vodo ali jo izpahajte z zrakom brez olja, da bo izvrtina povsem suha (se ne uporablja pri podvodnih izvrtinah, narejenih z udarnim svedrom). | Krtačenje izvrtine – samo z ustrezno jekleno krtačo. Pri vstavljanju krtače v izvrtino se mora občutiti odpor – če ga ni, je krtača premajhna in jo je treba zamenjati s krtačo z ustreznim premerom. | Lepilo vbrizgajte takoj po čiščenju vrtnine. V nasprotnem primeru lahko pri uporabi mokrega osnovnega materiala v vrtno pride voda.

**▲ Izvrtino napolnite tako, da začnete pri dnu, da ne bodo nastajali zračni mehurčki.** Po potrebi uporabite podaljške, da dosežete dno izvrtine. | Pri uporabi nad glavo uporabite pribor HIT-SZ/IP in bodite še posebej pazljivi pri vstavljanju pritrilnega elementa. Presežna malta se iztisne iz izvrtine. Zato je treba paziti, da ne kaplja na uporabnika. | Če je novo mešalo že privito na odprt ovoj malte, prav tako zavržite prvi brizg. | Za vsak nov ovoj malte uporabite novo mešalo.

**▲ Slabo očiščene izvrtine lahko povzročijo slabo pritrđitev/možnost odpadanja. Pred polnjenjem mora biti izvrtina suha in odstraniti je treba drobir, prah, vodo, led, olje, mast ali druge nečistoče.**

**▲ Ob neupoštevanju navodil lahko pritrđitev popusti!**

Za izdelek Hilti HIT-RE 500 V4 je treba pridobiti odobritev organov, odgovornih za gradnjo. Ta navodila za uporabo lahko vključujejo pogoje/situacije uporabe, ki presegajo odobreno področje uporabe. Za zagotovitev, da je uporaba izdelka skladna z odobritvijo, je zato način uporabe, opisan v odobritveni dokumentaciji, treba obravnavati prednostno.

## HR Mort za povezovanje za železo za armiranje i pričvršćenje sidra u betonu/drvo

### Hilti HIT-RE 500 V4

**Sadržj:** 2,2'-[(1-methylethylidene)bis(4,1-phenyleneoxymethylene)]bisoxirane (A); Butandiol-diglicidil-eter (A); 2-metil-1,5-pentandiamin (B); 1,3-benzol-dimetán-amin (B)



(A, B)



(A, B)



(A)



(A)



UFI: MSTT-F08S-F810-SP4W (A)  
UFI: E93U-J0M2-S810-8FU9 (B)

**UPOZORENJE** Uzrokuje teške opekline kože i ozljede oka. (A, B) | Može izazvati alergijsku reakciju na koži. (A, B) | Može nadražiti dišni sustav. (B) | Otravno za vodeni okoliš s dugotrajnim učincima. (A) | Može štetno djelovati na plodnost ili naškoditi nerođenom djetetu. (A) | Ograničeno na profesionalne korisnike. (A) | Nositi zaštitne rukavice/zaštitno odijelo/zaštitu za oči/zaštitu za lice. | Sprječiti dodir s očima, kožom ili odjećom. | U SLUČAJU DODIRA S OČIMA: oprezno ispirati vodom nekoliko minuta. Ukloniti kontaktne leće ako ih nosite i ako se one lako uklanjaju. Nastaviti ispirati. | U slučaju nadražaja ili osipa na koži: zatražiti savjet/pomoć liječnika. | Ako nadražaj oka ne prestaje: zatražiti savjet/pomoć liječnika. | U SLUČAJU DODIRA S KOŽOM: oprati velikom količinom vode i sapun.

**Naputci za zbrinjavanje:** **Prazna posuda:** Odlaganje mora biti učinjeno u skladu sa službenim propisima. | **Pune ili djelomično ispražnjene posude:** Treba zbrinuti uz poštivanje propisa na snazi kao poseban otpad. | EAK-šifra otpadnog materijala: 20 01 27\* boje, tiskarske boje, ljepila i umjetne smole, koji sadrže opasne tvari. | ili EAK-šifra otpadnog materijala: 08 04 09\* otpatci od ljepila i mase za brtvljenje koji sadrže organska otapala ili druge opasne tvari.

Nepridržavanje ovih uputa za montažu, uporaba sidara koja nisu poznata tvrtki Hilti, loša ili upitna svojstva betona te posebne primjene mogu utjecati na pouzdanost i snagu pričvršćenja.

**Informacija o proizvodu:** Ove upute za uporabu uvijek čuvajte zajedno s proizvodom. | Proizvod proslijedite drugim osobama samo zajedno s uputom za uporabu. | **Sigurnosno-tehnički list:** Prije početka rada pročitajte sigurnosno-tehnički list. | **Rok trajanja:** Provjerite rok trajanja (mjesec/godina) na vezivnom dijelu posude. Proizvod se nakon isteka roka trajanja više ne smije koristiti. | **Temperatura posude tijekom primjene:** +5 °C do 40 °C / 41 °F do 104 °F (+10 °C do 30 °C / 50 °F do 86 °F za upotrebu u drvetu). | **Napomene za transport i skladištenje:** Skladištite na hladnom, suhom i tamnom mjestu na +5 °C



do 25 °C / 41 °F do 77 °F. | Za primjene, koje nisu opisane u priloženim uputama za uporabu ili koje su izvan specifikacija, obratite se tvrtki Hilti. | **Djelomično iskorištena folijska posuda se ponovno mora obraditi unutar jednog tjedna.** U tu svrhu posudu s pričvršćenom miješalicom ostavite u uređaju za istiskivanje i ne uvlačite stap. Odvojite tlačno crijevo i uređaj uskladištite u skladu s propisima. Kod kasnijeg korištenja privijte novu miješalicu te izbacite početnu količinu morta.

### **▲ UPOZORENJE**

- ▲ Kod nestručne montaže je moguće prskanje morta. Kontakt morta s očima može uzrokovati trajna oštećenja očiju!**  
Za vrijeme rada nosite čvrsto pripijene zaštitne naočale, zaštitne rukavice i radnu odjeću! | Nikada ne započinite s istiskivanjem proizvoda bez propisno privijene miješalice! | Prilikom korištenja produžnog crijeva: Početnu količinu morta izbacite samo pomoću privijene miješalice (ne pomoću produžnog crijeva). | Prije istiskivanja nove folijske posude privijte novu miješalicu. Pazite na čvrsti dosjed. | Oprez! Nikada ne odvrćite miješalicu kada je sustav pod tlakom. | Koristite samo tip miješalice koji je isporučen s mortom. Miješalicu ni u kojem slučaju ne preinačujte. | Provjerite jesu li su folijska posuda i kasetna neoštećene – naročito nakon pada! Ispale folijske posude, čak iako su već umetnute u kasetu, mogu dovesti do krive funkcije. | Nikada ne upotrebljavajte oštećene folijske posude i/ili oštećene ili zaprljane kasete.
- ▲ Nepravilne vrijednosti nosivosti/neispravno pričvršćenje zbog nedovoljno očišćene bušotine. Prije ubrizgavanja morta bušotine moraju biti čiste od ostataka od bušenja, prašine, vode, leda, ulja, masti ili drugih nečistoća.** Hilti šuplja svrdla TE-CD, TE-YD moraju se koristiti u kombinaciji s propisno održavanim Hilti usisivačem s kapacitetom modela i usisnim kapacitetom (brzina volumetrijskog protoka) kao što je naveden u tablici dodatne opreme. | Čišćenje bušotine zrakom – bušotinu ispuhajte zrakom u kojem nema čestica ulja sve dok zrak koji izlazi ne bude posve čist i bez prašine. | ispiranje bušotine – crijevom za vodu pod normalnim vodovodnim tlakom sve dok voda koja izlazi ne bude posve čista. | Važno! Prije punjenja s mortom, uklonite vodu iz bušotine te je u potpunosti osušite komprimiranim zrakom bez ulja sve dok u potpunosti ne bude suha (ne može se primijeniti kod bušotina izbušenih čekićem kod podvodne primjene). | Iščekavanje bušotine – samo s odgovarajućom čeličnom četkom. Kod iščekavanja bušotine se na četki mora osjetiti otpor – ukoliko otpora nema, to znači da je četka premalena i valja ju izmijeniti. | Ubrizgajte ljeplivo odmah nakon čišćenja provrta. Ako to ne učinite, pri upotrebi mokrog osnovnog materijala u provrt može ući voda.
- ▲ Uvjerite se da se bušotina puni sve do dna kako ne bi nastajali mjehurići zraka.** Ukoliko je potrebno, pritom koristite produžetke kako biste dosegli dno bušotine. | Kod primjena iznad glave koristite pribor HIT-SZ/IP te naročito pazite kod uvođenja pričvrsnog elementa. Suvišni mort bi mogao istjecati iz bušotine. Uvjerite se da mort ne kaplje na radnika. | Ukoliko privijate novu miješalicu na već otvorenu folijsku posudu, treba baciti prvih nekoliko potisaka. | Za svaku novu folijsku posudu koristite novu miješalicu.
- ▲ Nepravilne vrijednosti nosivosti/neispravno pričvršćenje zbog nedovoljno očišćene bušotine. Prije ubrizgavanja morta bušotine moraju biti čiste od ostataka od bušenja, prašine, vode, leda, ulja, masti ili drugih nečistoća.**
- ▲ Nepriдрžavanje uputa može uzrokovati neučinkovito pričvršćenje!**
- Hilti HIT-RE 500 V4 podliježe odobrenjima nadležnih tijela. Ove upute za upotrebu mogu sadržavati određene uvjete ili situacije primjene izvan odobrenog opsega. Da bi sve bilo u skladu s odobrenjem prednost ima uputa za instalaciju proizvoda iz odobrenja.

**BG Съединителен разтвор за укрепване на железобетон и дюбели в бетон/дърво****Hilti HIT-RE 500 V4**

**Съдържа:** 2,2-бис(4-хидроксифенил) пропан бис(2,3-епоксипропил) етер (A); бутандиолдиглицидилов етер (A); 2-метил-1,5-пентадиамин (B); 1,3-диметиламинобензен (B)



(A, B)



(A, B)



(A)



(A)



UFI: MSTT-F08S-F810-SP4W (A)

UFI: E93U-J0M2-S810-8FU9 (B)

**ОПАСНО** Причинява тежки изгаряния на кожата и сериозно увреждане на очите. (A, B) | Може да причини алергична кожна реакция. (A, B) | Може да предизвика дразнене на дихателните пътища. (B) | Токсичен за водните организми, с дълготраен ефект. (A, B) | Може да увреди плодотелната способност или плода. (A) | Само за професионална употреба. (A) | Използвайте предпазни ръкавици/предпазно облекло/предпазни очила/предпазна маска за лице. | Да се избягва контакт с очите, кожата или облеклото. | **ПРИ КОНТАКТ С КОЖАТА:** Измийте обилно със сапун и вода. | **ПРИ КОНТАКТ С ОЧИТЕ:** Промийте внимателно с вода в продължение на няколко минути. Свалете контактните лещи, ако има такива и доколкото това е възможно. Продължавайте да промивате. | При поява на кожно дразнене или обрив на кожата: Потърсете медицински съвет/помощ. | При продължително дразнене на очите: Потърсете медицински съвет/помощ.

**Указания за третиране като отпадък:** Празни опаковки: Обезвреждането трябва да се извършва в съответствие с официалните разпоредби. | Пълни или полупразни опаковки: Следва да се третират като специален отпадък при спазване на официалните инструкции. | ЕАК-отпадъци по кодове: 20 01 27\* бои, печатни бои, лепила и синтетични смоли, които съдържат опасни вещества. | или ЕАК-отпадъци по кодове: 08 04 09\* отпадъци от лепила и замазки за херметизиране, които съдържат органични разтворители или други опасни вещества.

Несъблюдаването на настоящото ръководство за монтаж, използването на различни анкери от тези на Hilti, лоши или съмнителни свойства на бетона, както и специални приложения, могат да влошат надеждността и мощността на закрепванията.

**Информация за продуктите:** Съхранявайте настоящото Ръководство за експлоатация винаги заедно с продукта. | Винаги предавайте продукта на други лица заедно с Ръководството за експлоатация. | **Таблица с параметри за безопасност ТПБ:** Преди началото на работния процес съблюдавайте ТПБ. | **Срок на годност:** Проверете срока на годност (месец/година) върху съединителя на опаковката. Продуктът не трябва да се употребява след изтичане на срока на годност. | **Температура на опаковката по време на експлоатация:** +5 °C до 40 °C / 41 °F до 104 °F (+10 °C до 30 °C / 50 °F до 86 °F за използване в дърво). | **Условия на съхранение и транспортиране:** на хладно, сухо и тъмно място при +5 °C до 25 °C / 41 °F до 77 °F. | За приложения, които не са описани в настоящото Ръководство за експлоатация или не са включени в спецификациите, моля, обърнете се към Hilti. | **Неизползвани докрай фолийни опаковки могат да се преработят по-нататък в рамките на една седмица.** За целта оставете опаковката със завит смесител в pistolета и не изтегляйте обратно буталото. Освободете уреда от налягането и го съхранявайте според предписанията. Преди последваща употреба завинтете нов смесител и изхвърлете първия разтвор.

**▲ ПРЕДУПРЕЖДЕНИЕ**

**▲ При неправилно боравене е възможно пръскане от разтвора. Контактът на очите с разтвора може да причини трайни наранявания на очите!** По време на работа носете плътно прилепнали защитни очила, защитни ръкавици и работно облекло! | Никога не започвайте с инжектирането преди смесителят да е завинтен! | При използването на удължителния маркуч: Изхвърляйте първоначалното количество смола само чрез доставения смесител (не чрез удължителния маркуч). | Преди инжектиране на нова фолийна опаковка завинтете нов смесител. Внимавайте за правилното поставяне. | Внимание! Никога не развинтвайте смесителя, когато системата е под налягане. | Използвайте само типа смесител, доставен с разтвора. При никакви обстоятелства не извършвайте промени по смесителя. | Проверете дали фолийната опаковка и касетата не са повредени – особено след като са паднали! Паднали опаковки, дори

и ако вече са били поставени в касетата, могат да доведат до функционални грешки. | Никога не използвайте повредени фолийни опаковки и/или повредени или замърсени касети.

- ▲ **Лоши параметри на задържане/повреда при закрепването посредством недостатъчно почистване на пробивния отвор.** Преди инжектирането пробивните отвори трябва да са почистени от шлам, прах, вода, лед, масло, мазнини или други замърсявания. Кухите свредла TE-CD, TE-YD на Хилти трябва да се използват заедно с правилно поддържана прахосмукачка на Хилти с модел и смукателен капацитет (обемнен дебит) съгласно стойностите в таблицата с принадлежности. | Продушване на пробивния отвор – продухайте отвора с обезмаслен въздух, докато обратният поток въздух стане безпрашен. | Промиване на пробивния отвор – промийте с маркуч при нормално налягане, докато изтече чиста вода. | Важно! Преди запълване с разтвор отстранете водата от пробивния отвор и продухайте с обезмаслен съгъстен въздух, докато се изсуши напълно (неприложимо при ударно пробиване на отвори при приложение под вода). | Изчеткване на пробивния отвор – изчеткайте само с подходяща телена четка. При изчеткване на пробивния отвор на четката трябва да се усеща съпротивление – ако не е така, тогава четката е твърде малка и следва да бъде подменена. | Инжектирайте разтвора веднага след почистване на сондажния отвор. Иначе водата може да проникне в сондажния отвор при използване на мокър основен материал.
- ▲ **Уверете се, че запълването на пробивния отвор е до основата на пробивния отвор, за да не се образуват въздушни мехурчета.** При нужда използвайте за целта удължители, за да достигнете основата на пробивния отвор. | При работа на таванна височина използвайте приставката HIT-SZ/IP и особено внимавайте при употребата на крепежния елемент. Излишният разтвор може да излезе от пробивния отвор. Уверете се, че върху потребителя няма да пропале разтвор. | Ако на вече отворена фолийна опаковка се завинти нов смесител, трябва също да отхвърлите първите ходове. | Използвайте нов смесител за всяка нова фолийна опаковка.
- ▲ **Поради генериране на топлина при втвърдяване, металният елемент (прът) трябва да се втвърди в рамките на разрешеното работно време или върху дървото (основния материал) може да има негативно въздействие.**
- ▲ **Неспазването на инструкциите може да доведе до отказване на закрепването!**

Hilti HIT-RE 500 V4 подлежи на одобрение от строителните органи. Това Ръководство за експлоатация може да съдържа специфични условия/ситуации на приложение извън обхвата на съответното одобрение. При инсталиране на продукта в съответствие с изискванията за одобрение предимство има предписанието в документа за одобрение.

## RO Mortar de monolitizare pentru fixări cu oțel-beton și cu dibluri în beton/lemn

### Hilti HIT-RE 500 V4

Conține: bis-[4-(2,3-epoxipropoxi)fenil]propan (A); eter diglicidic al butan-diolului (A); 2-metil-1,5-pentandiamină (B); 1,3-benzendimetanamină (B)



(A, B)



(A, B)



(A)



(A)



UFI: MSTT-F08S-F810-SP4W (A)  
UFI: E93U-J0M2-S810-8FU9 (B)

**PERICOL** Provoacă arsuri grave ale pielii și lezarea ochilor. (A, B) | Poate provoca o reacție alergică a pielii. (A, B) | Poate provoca iritarea căilor respiratorii. (B) | Toxic pentru mediul acvatic cu efecte pe termen lung. (A) | Poate dăuna fertilității sau fătului. (A) | Utilizare limitată numai în scopuri profesionale. (A) | Purtați mănuși de protecție/îmbrăcăminte de protecție/echipament de protecție a ochilor/echipament de protecție a feței. | Evitați orice contact cu ochii, pielea sau îmbrăcămintea. | **ÎN CAZ DE CONTACT CU PIELEA:** spălați cu multă apă și săpun. | **ÎN CAZ DE CONTACT CU OCHII:** clătiți cu atenție cu apă timp de mai multe minute. Scoateți lentilele de contact, dacă este cazul și dacă acest lucru se poate face cu ușurință. Continuați să clătiți. | În caz de iritare a pielii sau de erupție cutanată: consultați medicul. | Dacă iritarea ochilor persistă: consultați medicul.

**Indicații privind dezafectarea și evacuarea ca deșeurii:** Ambalajele golite: Eliminarea trebuie efectuată în conformitate cu prevederile legale. | Ambalaje pline sau golite parțial: Se vor evacua ca deșeurii speciale cu respectarea prescripțiilor autorității-

lor. | Codul EAK pentru deșuri: 20 01 27\* vopsele, cerneluri, adevizi și rășini sintetice care conțin substanțe periculoase. | sau codul EAK pentru deșuri: 08 04 09\* deșuri cu adevizi și substanțe de etanșare care conțin solvenți organici sau alte substanțe periculoase.

Nerespectarea acestor instrucțiuni de montaj, utilizarea de ancoraje care nu provin de la Hilti, proprietățile nestisfăcătoare sau îndoielnice ale betonului, precum și aplicațiile speciale pot influența negativ fiabilitatea și performanțele fixării.

**Informații despre produs:** Păstrați întotdeauna aceste instrucțiuni de folosire împreună cu produsul. | Transmiteți produsul altor persoane numai împreună cu instrucțiunile de folosire. | **Fișa cu datele de securitate:** Înainte de lucru acordați atenție FDS. | **Termenul de valabilitate:** Verificați termenul de valabilitate (luna/anul) de pe partea de legătură a ambalajului. Utilizarea produsului nu mai este permisă după expirare. | **Temperatura ambalajului pe parcursul folosirii:** +5 °C până la 40 °C / 41 °F până la 104 °F (+10 °C până la 30 °C / 50 °F până la 86 °F pentru utilizare în lemn). | **Condițiile de transport și depozitare:** Răcoros, uscat și întunecat la +5 °C până la 25 °C / 41 °F până la 77 °F. | În cazul aplicațiilor de lucru care nu sunt descrise în aceste instrucțiuni de folosire sau în afara specificațiilor, vă rugăm să vă adresați firmei Hilti. | **Ambalajele din folie neconsumate integral trebuie să fie folosite în continuare în interval de o săptămână.** În acest scop, lăsați ambalajul cu amestecătorul înșurubat în aparatul de injectare prin presare și nu retrageți pistonul de presiune. Decuplați aparatul de la alimentarea cu presiune și depozitați-l în conformitate cu prescripțiile. Înainte de reutilizare înșurubați un amestecător nou și aruncați din nou primele jeturi de mortar.

### ⚠️ AVERTISMENT

- ▲ În caz de manevrare incorectă este posibilă împroșcarea mortarului. Contactul ochilor cu mortarul poate cauza leziuni oculare definitive!** În timpul lucrului purtați ochelari de protecție cu închidere etanșă, mănuși de protecție și îmbrăcăminte de lucru! | Nu începeți niciodată extragerea prin presare, fără amestecătorului înșurubat corespunzător! | La utilizarea unui furtun prelungitor: aruncați primele jeturi de mortar numai prin amestecătorul livrat (nu prin furtunul prelungitor). | Înainte de extragerea prin presare dintr-un nou ambalaj din folie, înșurubați un nou amestecător. Acordați atenție stabilității. | **Avertisment!** Nu deșurubați niciodată amestecătorul când sistemul se află sub presiune. | Utilizați exclusiv tipul de amestecător livrat împreună cu mortarul. Nu efectuați în niciun caz modificări la amestecător. | Controlați dacă ambalajul din folie și caseta sunt nedeteriorate – în special după o cădere! Ambalajele care au suferit o cădere, chiar dacă sunt deja introduse în casetă, pot provoca disfuncționalități. | Nu utilizați niciodată ambalaje din folie deteriorate și/sau casete deteriorate sau murdare.
- ▲ Valori nesatisfăcătoare de susținere/cazuri de cedare a fixării din cauza curățării insuficiente a orificiului de găurire. Înainte de injectare, orificiile de găurire trebuie să fie uscate și fără urme de așchii de găurire, praf, apă, gheață, ulei, unsoare sau alte impurități.** Burghiele rotopercutoare tubulare cu evacuare TW-CD, TE-YD trebuie folosite împreună cu un aspirator întreținut corespunzător, ale cărui model și capacitate de absorbție (debit volumetric) corespund specificațiilor din tabelul de accesorii. | Sufierea orificiului de găurire – suflați orificiul de găurire cu aer fără conținut de ulei până când aerul care revine nu mai conține praf. | Clătirea orificiului de găurire – clățiți cu furtunul de apă la presiunea normală din conductă până când apa evacuată este limpede. | Important! Înainte de încărcarea cu mortar, îndepărtați apa din orificiul de găurire și suflați cu aer comprimat fără conținut de ulei, până când acesta este complet uscat (nu este aplicabil pentru orificiile de găurire realizate prin găurire cu percuție în aplicații subacvatice). | Curățarea cu peria a orificiului de găurire – numai cu perie de sârmă adecvată. La curățarea cu peria a orificiului de găurire trebuie să se simtă o rezistență la perie – în caz contrar, peria este prea mică și trebuie schimbată. | Injectați adevizivul imediat după curățarea forajului. În caz contrar, apa poate pătrunde în foraj dacă utilizați un material de bază umed.
- ▲ Asigurați-vă că încărcarea găurii se realizează de la baza orificiului, pentru a nu se forma incluziuni de aer.** Dacă este necesar utilizați prelungitoare pentru a ajunge la baza orificiului. | În cazul aplicațiilor de lucru deasupra capului utilizați accesoriul HIT-SZ/IP și aveți grijă în special la introducerea elementului de fixare. Mortarul excesiv poate ieși din orificiul de găurire. Asigurați-vă că nu picură mortar pe utilizator. | Dacă un amestecător nu este înșurubat pe un ambalaj din folie deja deschis, aruncați de asemenea primele jeturi. | Pentru fiecare nou ambalaj din folie, utilizați un nou amestecător.
- ▲ Din cauza producerii de căldură în timpul întăririi, elementul metalic (bara) trebuie ajustat în timpul de lucru permis; în caz contrar, lemnul (materialul de bază) poate suferi influențe negative.**
- ▲ Nerespectarea instrucțiunilor poate duce la cedarea fixării!**

Hilti HIT-RE 500 V4 se supune aprobărilor din partea autorităților din domeniul construcțiilor. Aceste instrucțiuni pot conține condiții/situații de aplicare specifice care depășesc domeniul de aplicare din aprobarea respective. Pentru o instalare conformă cu aprobarea a produsului, are prioritate prevederea din documentul de aprobare.

## EL Χημικό αγκύριο για στερεώσεις αναμονών οπλισμού και κοχλίων αγκύρωσης σε σκυρόδεμα/ξύλο

### Hilti HIT-RE 500 V4

**Περιέχει:** δις[4-(2,3-εποξυπροποξυ)φαινυλο]προπάνιο (A); βουτανωδιολοδιγλυκιδυλοαιθέρας (A); 2-μεθυλ-1,5-πεντανδιαμίνη (B); 1,3-Βενζολοδιμεθαναμίνη (B)



(A, B)



(A, B)



(A)



(A)



UFI: MST-F08S-F810-SP4W (A)  
UFI: E93U-J0M2-S810-8FU9 (B)

**ΚΙΝΔΥΝΟΣ** Προκαλεί σοβαρά δερματικά εγκαύματα και οφθαλμικές βλάβες. (A, B) | Μπορεί να προκαλέσει αλλεργική δερματική αντίδραση. (A, B) | Μπορεί να προκαλέσει ερεθισμό της αναπνευστικής οδού. (B) | Τοξικό για τους υδρόβιους οργανισμούς, με μακροχρόνιες επιπτώσεις. (A) | Μπορεί να βλάψει τη γονιμότητα ή το έμβρυο. (A) | Μόνο για επαγγελματική χρήση. (A) | Να φοράτε προστατευτικά γάντια/προστατευτικά ενδύματα/μέσα ατομικής προστασίας για τα μάτια/πρόσωπο. | Να μην έρθει σε επαφή με τα μάτια, με το δέρμα ή με τα ρούχα. | ΣΕ ΠΕΡΙΠΤΩΣΗ ΕΠΑΦΗΣ ΜΕ ΤΑ ΜΑΤΙΑ: Ξεπλύνετε προσεκτικά με νερό για αρκετά λεπτά. Εάν υπάρχουν φακοί επαφής, αφαιρέστε τους, εφόσον είναι εύκολο. Συνεχίστε να ξεπλένετε. | Εάν παρατηρηθεί ερεθισμός του δέρματος ή εμφανιστεί εξάνθημα: Συμβουλευθείτε/Επισκεφθείτε γιατρό. | Εάν δεν υποχωρεί ο οφθαλμικός ερεθισμός: Συμβουλευθείτε/Επισκεφθείτε γιατρό. | ΣΕ ΠΕΡΙΠΤΩΣΗ ΕΠΑΦΗΣ ΜΕ ΤΟ ΔΕΡΜΑ: Πλύνετε με άφθονο νερό και σαπούνι.

**Υποδείξεις για τη διάθεση στα απορρίμματα:** Άδειες αμπούλες: Η απόρριψη πρέπει να γίνεται σύμφωνα με τις διαδικασίες που προβλέπονται από το νόμο. | Γεμάτες/μισογεμάτες αμπούλες: Διάθεση ως ειδικά απορρίμματα λαμβάνοντας υπόψη τις σχετικές διατάξεις. | Κωδικός απορριμμάτων EAK: 20 01 27\* Χρώματα, μελάνια, κόλλες και συνθετικές ρητίνες, που περιέχουν επικίνδυνες ουσίες. | ή κωδικός απορριμμάτων EAK: 08 04 09\* Απορρίμματα κολλητικών και στεγανοποιητικών υλικών, που περιέχουν οργανικά διαλυτικά ή άλλες επικίνδυνες ουσίες.

Η παράβλεψη αυτών των οδηγιών συναρμολόγησης, η μη χρήση αγκυριών της Hilti, οι κακές ή αμφιβόλου ποιότητας ιδιότητες του σκυροδέματος καθώς και οι ειδικές εφαρμογές ενδέχεται να επηρεάσουν αρνητικά την αξιοπιστία και την ισχύ των στερεώσεων.

**Πληροφορίες προϊόντος:** Φυλάσσετε τις παρούσες οδηγίες χρήσης πάντα μαζί με το προϊόν. | Δίνετε το προϊόν σε άλλους μόνο μαζί με τις οδηγίες χρήσης. | **Δελτίο δεδομένων ασφαλείας:** Πριν από την εργασία προσέξτε το δελτίο δεδομένων ασφαλείας. | **Ημερομηνία λήξης:** Ελέγξτε την ημερομηνία λήξης (μήνας/έτος) στο τμήμα σύνδεσης της αμπούλας. Δεν επιτρέπεται η χρήση του προϊόντος μετά την ημερομηνία λήξης. | **Θερμοκρασία αμπούλας κατά τη χρήση:** +5 °C έως 40 °C / 41 °F έως 104 °F (+10 °C έως 30 °C / 50 °F έως 86 °F για χρήση σε ξύλο). | **Συνθήκες μεταφοράς και αποθήκευσης:** Σε δροσερό, στεγνό και σκοτεινό χώρο από +5 °C έως 25 °C / 41 °F έως 77 °F. | Παρακαλούμε απευθυνθείτε στη Hilti για εφαρμογές, που δεν περιγράφονται στις παρούσες οδηγίες χρήσης ή βρίσκονται εκτός προδιαγραφών. | **Οι αμπούλες που δεν έχουν καταναλωθεί πρέπει να χρησιμοποιηθούν ξανά εντός τεσσάρων εβδομάδων.** Αφήστε βιδωμένο τον αναμίκτη και αποθηκεύστε την αμπούλα σύμφωνα με τις προδιαγραφές. Όταν την χρησιμοποιήσετε ξανά, βιδώστε καινούργιο αναμίκτη και πετάξτε το πρώτο υλικό που θα εξέλθει.

### ⚠️ ΠΡΟΕΙΔΟΠΟΙΗΣΗ

⚠️ Σε περίπτωση ακατάλληλης χρήσης υπάρχει το ενδεχόμενο πτασίματος του υλικού. Η επαφή του υλικού με τα μάτια ενδέχεται να προκαλέσει μόνιμες οφθαλμικές βλάβες! Φοράτε κατά την εργασία εφαρμοστά γυαλιά προστασίας, προστατευτικά γάντια και φόρμα εργασίας! | Ποτέ μην αρχίζετε την εφαρμογή χωρίς βιδωμένο τον αναμίκτη! | Σε περίπτωση χρήσης εύκαμπτου σωλήνα προέκτασης: πετάξτε το πρώτο κόνιαμα μόνο μέσω του αναμίκτη που παραλάβατε (όχι μέσω

του εύκαμπτου σωλήνα προέκτασης). | Πριν από τη χρήση μιας καινούργιας αμπούλας, βιδώστε καινούργιο αναμίκτη. Βεβαιωθείτε ότι εδράζει καλά. | Προσοχή! Ποτέ μην ξεβιδώνετε τον αναμίκτη, όταν το σύστημα βρίσκεται υπό πίεση. Πατήστε προηγουμένως το πλήκτρο απασφάλισης στο εργαλείο, για την αποφυγή πταίλισμάτων του υλικού. | Χρησιμοποιείτε αποκλειστικά και μόνο τον τύπο αναμίκτη που παραλάβατε μαζί με το χημικό αγκύριο. Σε καμία περίπτωση μην κάνετε τροποποιήσεις στον αναμίκτη. | Ποτέ μην χρησιμοποιείτε αμπούλες και/ή κασέτες που έχουν υποστεί ζημιά ή είναι λερωμένες.

- ▲ **Κακές τιμές συγκράτησης/αποτυχία της στερέωσης από ανεπαρκή καθαρισμό της οπής διάτρησης. Πριν από την έγχυση, πρέπει οι οπές διάτρησης να είναι στεγνές και απαλλαγμένες από υπολείμματα διάτρησης, σκόνη, νερό, πάγο, λάδι, γράσο ή άλλες ακαθαρσίες.** Τα ειδικά τρυπάνια Hilti TE-CD και TE-YD πρέπει να χρησιμοποιούνται σε συνδυασμό με σωστά συντηρημένη ηλεκτρική σκούπα Hilti, το μοντέλο και η απορροφητική ικανότητα (παροχή όγκου) της οποίας θα είναι σύμφωνη με όσα καθορίζονται στον πίνακα των αξεσουάρ. | Καθαρισμός οπής διάτρησης με φύσημα – φυσήξτε την οπή διάτρησης με αέρα χωρίς λάδι, μέχρι ο αέρας που επιστρέφει να μην έχει σκόνη. | Έκπλυση της οπής διάτρησης – ξεπλύντε με λάσπη νερού με κανονική πίεση δικτύου ύδρευσης μέχρι να εξέρχεται καθαρό νερό. | Σημαντικό! Πριν από την πλήρωση με υλικό, απομακρύνετε το νερό από την οπή διάτρησης και φυσήξτε την με πεπιεσμένο αέρα χωρίς λάδι, μέχρι να στεγνώσει τελείως (δεν αφορά οπή διαμοιγμένη με κρουστικό δράπανο σε υπόγειες εφαρμογές). | Βούρτσισμα της οπής διάτρησης – μόνο με κατάλληλη συμπατόβουρτσα. Κατά το βούρτσισμα της οπής διάτρησης πρέπει να είναι αισθητή μια αντίσταση στη βούρτσα – εάν όχι, σημαίνει ότι η βούρτσα είναι πολύ μικρή και πρέπει να αντικατασταθεί. | Εγγύστε κονίαμα αμέσως μετά τον καθαρισμό της οπής. Εάν δεν το κάνετε, ενδέχεται να εισχωρήσει νερό στην οπή σε υγρά υποστρώματα.
- ▲ **Βεβαιωθείτε ότι η πλήρωση της οπής διάτρησης πραγματοποιείται από τον πυθμένα της οπής, για να μη σχηματιστούν φυσαλίδες αέρα.** Εάν χρειάζεται, χρησιμοποιήστε για αυτό το σκοπό προεκτάσεις για να φτάσετε στον πυθμένα της οπής. | Σε εφαρμογές πάνω από το κεφάλι σας, χρησιμοποιήστε το αξεσουάρ HIT-SZ/IP και προσέχετε ιδιαίτερα κατά την εισαγωγή του εξαρτήματος στερέωσης. Ενδέχεται να εξέλθει πλεονάζον υλικό από την οπή διάτρησης. Φροντίστε να μην στάζει υλικό πάνω σας. | Εάν βιδώσετε καινούργιο αναμίκτη σε ήδη ανοιχτή αμπούλα, πετάξτε επίσης τις πρώτες δόσεις. | Για κάθε καινούργια αμπούλα χρησιμοποιείτε καινούργιο αναμίκτη.
- ▲ **Λόγω ανάπτυξης θερμότητας κατά τη στερεοποίηση, πρέπει να τοποθετείτε το μεταλλικό εξάρτημα (ντίτζα) εντός του επιτρεπόμενου χρόνου τοποθέτησης, διαφορετικά ενδέχεται να επηρεαστεί αρνητικά το ξύλο (βάση αγκύρωσης).**
- ▲ **Εάν παραβλέψετε τις οδηγίες μπορεί να αποτύχει η στερέωση!**

Το Hilti HIT-RE 500 V4 υπόκειται σε εγκρίσεις από την πολεοδομία. Αυτές οι οδηγίες χρήσης ενδέχεται να περιέχουν συγκεκριμένες συνθήκες/καταστάσεις εφαρμογής που υπερβαίνουν το πεδίο εφαρμογής της σχετικής έγκρισης. Για την εγκατάσταση του προϊόντος σύμφωνα με την έγκριση, προτεραιότητα έχουν οι προδιαγραφές στο έγγραφο έγκρισης.



<b>CE</b>
21
Hilti Corporation, LI-9494 Schaan Hilti Werke
2873-CPR-201-66
ETA-20/0541
EAD 330499-01-0601
www.hilti.group

<b>CE</b>
21
Hilti Corporation, LI-9494 Schaan Hilti Werke
2873-CPR-201-67
ETA-20/0540
EAD 330087-01-0601
www.hilti.group

<b>CE</b>
21
Hilti Corporation, LI-9494 Schaan Hilti Werke
2873-CPR-201-24
ETA-20/0539
EAD 332402-00-0601
www.hilti.group

<b>CE</b>
21
Hilti Corporation, LI-9494 Schaan Hilti Werke
2873-CPR-201-65
ETA-20/0475
EAD 332347-00-0601
www.hilti.group

<b>CE</b>
21
Hilti Corporation, LI-9494 Schaan Hilti Werke
2873-CPR-201-41
ETA-18/1022
EAD 332347-00-0601
www.hilti.group

<b>CE</b>
21
Hilti Corporation, LI-9494 Schaan Hilti Werke
2873-CPR-201-75
ETA-20/0834
EAD 130006-00-0304
www.hilti.group

<b>CE</b>
21
Hilti Corporation, LI-9494 Schaan Hilti Werke
2873-CPR-201-74
ETA-20/0697
EAD 332347-00-0601
www.hilti.group

<b>CE</b>
23
Hilti Corporation, LI-9494 Schaan Hilti Werke
2873-CPR-201-81
ETA-23/0277
EAD 330250-01-0601
www.hilti.group

<b>UK CA</b>
24
Hilti Corporation, LI-9494 Schaan Hilti Plants
UK 0836-CPR-22/P6578
UKTA-22/6577
Approved Body 0836
UKAD 330087-00-0601
Bonded injection anchor for use in concrete
www.hilti.group

<b>UK CA</b>
24
Hilti Corporation, LI-9494 Schaan Hilti Plants
UK 0836-CPR-22/P6581
UKTA-22/6580
Approved Body 0836
UKAD 330499-01-0601
Bonded injection anchor for use in concrete
www.hilti.group



Certified to  
NSF/ANSI/CAN 61

\*Information sur le niveau d'émission de substances volatiles dans l'air intérieur, présentant un risque de toxicité par inhalation, sur une échelle de classe allant de A+ (très faibles émissions) à C (fortes émissions).

## Made in Germany

Hilti = registered trademark of  
Hilti Corporation, Schaan, Liechtenstein  
www.hilti.group

© 2025 Right of technical changes reserved S.E. & O



2294854 V8-08.2025